

# Oskar

Návod na obsluhu



**Stadler Form®**

# Oskar

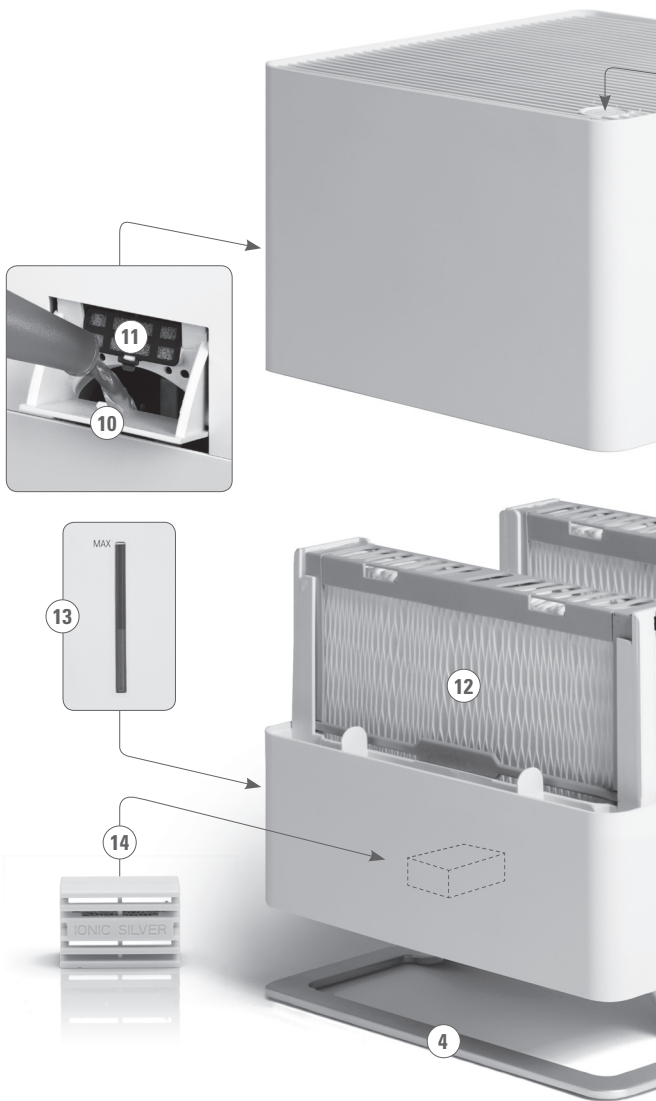



2

2 ANNEES DE GARANTIE • 2 JAHRE GARANTIE • 2 YEARS WARRANTY

# Čistenie

ODSKRUTKOVAT

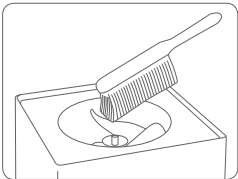
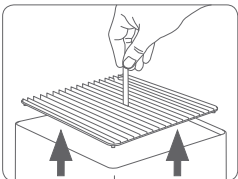
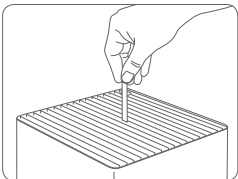
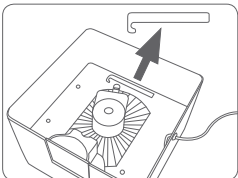
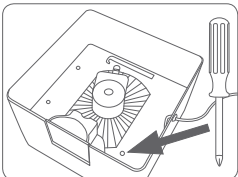
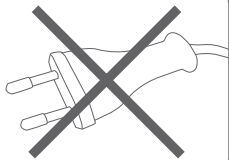

Gratulujeme vám! Práve ste sa stali majiteľom mimoriadneho zvlhčovača vzduchu OSKAR. Prinesie vám veľa radosti a vylepší vzduch vo vašom interiéri.

Rovnako ako iné domáce elektrické zariadenia, aj tento model vyžaduje určitú starostlivosť. Iba tak predídete zraneniu, požiaru alebo poškodeniu zariadenia. Pred prvým použitím tohto zariadenia si prosím naštudujte tento návod na obsluhu. Postupujte prosím aj podľa bezpečnostných rád uvedených na samotnom zariadení.

## Popis zariadenia

Zariadenie pozostáva z nasledujúcich hlavných súčastí:

1. Horná časť zvlhčovača vzduchu s motorom
2. Dolná časť zvlhčovača vzduchu (nádoba na vodu)
3. Napájací kábel
4. Zinkový stojan
5. Vypínač
6. Tlačidlo Speed na nastavenie rýchlosti
7. Tlačidlo Hygrostat na nastavenie vlhkosti
8. Prepínač nočného režimu Night
9. Indikátor nedostatku vody No water
10. Otvor na dopĺňanie vody počas prevádzky
11. Nádobka na vôňu
12. Filtračné kazety
13. Indikátor maximálnej hladiny vody
14. Ionic Silver Cube™

## Dôležité bezpečnostné pokyny

Pred prvým použitím zariadenia si prosím dôkladne prečítajte návod na obsluhu a odložte ho na bezpečnom mieste pre prípad, že by ste ho v budúcnosti potrebovali. V prípade predaja zariadenia ho odovzdajte ďalšiemu majiteľovi.

- Stadler Form sa zrieka akejkoľvek zodpovednosti za straty alebo poškodenia, ku ktorým prišlo kvôli nedodržaniu tohto návodu na obsluhu.
- Zariadenie je určené na použitie v domácnosti a na účely uvádzané v tomto návode na obsluhu. Nekompetentné používanie a technické modifikácie zariadenia môžu viesť k ohrozeniu života a zdravia.
- Toto zariadenie nie je určené na použitie osobami (vrátane detí) so zníženými fyzickými, zmyslovými alebo duševnými schopnosťami, alebo s nedostatkom skúseností a znalostí, pokiaľ nie sú pod dozorom alebo neboli poučené o používaní spotrebiča osobou zodpovednou za ich bezpečnosť.
- Aby sa deti so zariadením nehrali, v jeho blízkosti by mali byť vždy pod dozorom.
- Kábel pripojte iba ku zdroju striedavého prúdu. Dodržujte predpísané napätie uvedené na zariadení.
- Nepoužívajte poškodené predlžovacie káble.
- Napájací kábel nevedte po ostrých hranách a dávajte pozor, aby neprišlo k jeho pricviknutiu.
- Koncovku napájacieho kábla neodpájajte od elektriny mokrými rukami alebo ťahaním za kábel samotný.

- Zvlhčovač nepoužívajte v tesnej blízkosti vane, sprchy alebo bazéna (dodržiajte minimálny odstup 3 m). Zariadenie umiestnite tak, aby ho osoba vo vani nemohla obsluhovať.
- Zariadenie nepokladajte do blízkosti tepelných zdrojov. Napájací kábel nevystavujte priamemu teplu (ako napríklad rozpálenému variču, otvorenému ohňu, horúcej ploche žehličky alebo ohrievača). Napájacie káble chráňte pred olejom.
- Dbajte na správne umiestnenie zariadenia, a aby bola počas jeho používania zaistená vysoká stabilita. Dávajte pozor, aby napájací kábel neprekážal a nezakopávalo sa oň.
- Zariadenie nie je odolné voči striekajúcej vode.
- Zariadenie neskladujte a nepoužívajte vo vonkajšom prostredí.
- Zariadenie skladujte na suchom mieste, ku ktorému nemajú deti prístup (zariadenie zabaľte).
- Ak je poškodený napájací kábel, nechajte ho vymeniť u výrobcu, v autorizovanom servisnom stredisku alebo u iných osôb so zodpovedajúcou kvalifikáciou. Inak hrozí riziko poškodenia.

### Príprava na použitie a obsluha

1. Zvlhčovač položte na rovnú plochu do požadovanej miestnosti. Napájací kábel (3) pripojte do elektrickej zásuvky. Cez otvor na dopĺňanie vody (10) nalejte do dolnej časti zvlhčovača (2) krhličkou vodu po značku maxima (13). Vodu môžete po odstránení hornej časti (1) doplniť aj priamo z vodovodného kohútika. Po doplnení z kohútika dôkladne nasadzte hornú časť zvlhčovača (1) na jeho dolnú časť (2).
2. Zariadenie spustíte stlačením vypínača (5). Modrý LED indikátor by sa mal rozsvietiť. Ak svieti aj červený indikátor (9), znamená to, že v zariadení je buď nedostatok vody alebo že horná časť nie je dobre nasadená na dolnej.
3. Stlačením tlačidla na nastavenie rýchlosti (6) môžete nastaviť výkon zvlhčovania (jeden modrý indikátor hlási normálnu úroveň odparovania, dva vysokú úroveň).
4. Na nastavenie požadovanej vlhkosti vzduchu môžete použiť regulátor vlhkosti. V takomto prípade stlačte tlačidlo Hygrostat (7) na nastavenie vlhkosti. Môžete zvoliť nasledujúce úrovne: relatívna vlhkosť vzduchu 40 % (1 modrý indikátor), 45 % (2 modré indikátory), 50 % (3 modré indikátory), 55 % (4 modré indikátory) a kontinuálna prevádzka (5 modrých indikátorov). Ak indikátory blikajú, znamená to, že bola dosiahnutá požadovaná úroveň vlhkosti. Regulátor vlhkosti potrebuje na zmeranie aktuálnej vlhkosti vzduchu v miestnosti približne 3 sekundy. Ak hodnota vlhkosti v miestnosti poklesne pod nastavenú úroveň, regulátor zariadenie automaticky zapne. Odporúčame vám nastaviť požadovanú vlhkosť na 45 % (komfortná úroveň).
5. Ak sa vám zdajú byť indikátory príliš jasné (napríklad v spálni), môžete ich intenzitu znížiť stlačením prepínača nočného režimu Night (8). Môžete zvoliť tri rôzne režimy:
  - Normálny režim (štandardne)
  - Stlmený režim (stlačte jeden raz)
  - Režim s vypnutými indikátormi (stlačte dva razy)
  - Opätovným stlačením tlačidla na nastavenie jas sa prepnete späť do normálneho režimu.
6. Zvlhčovač vzduchu Oskar môžete použiť aj na rozptyľovanie vôní v miestnosti. Vône používajte veľmi opatrne. Nadmerné množstvo by mohlo spôsobiť poruchu a poškodenie zariadenia. Ak chcete používať vône, z otvoru na dopĺňanie vody (10) vytiahnite nádobku na vôňu (11).

Do nádoby kvapnite maximálne 2 – 3 kvapky vône a vráťte ju späť do otvoru na dopĺňanie vody. Ak chcete vôňu vymeniť, nádobku vypláchnite a vyutierajte pod tečúcou vodou.

7. Ak chcete vodu doplniť počas prevádzky, stlačením otvorte otvor na dopĺňanie vody (10). Vodu môžete doliať z khrličky alebo fľaše bez toho, aby ste zariadenie museli vypínať. **NEZABUDNITE, PROSÍM:** Ak používate zariadenie aj s vôňami, pred dopĺňaním vody z neho vytiahnite nádobku na vôňu. Zabráňte tak vniknutiu vône do vody. Ak by k tomu napriek tomu došlo, budete musieť nádobu na vodu (2) vytiahnuť a vypláchnuť. Vôňa by sa za žiadnych okolností nemala dostať do nádoby na vodu, pretože by mohla poškodiť plast, z ktorej je vyrobená.

### **Dôležité informácie**

Zvlhčenie vzduchu pomocou odparovač chvíľu trvá. Znamená to, že želaná vlhkosť sa dosiahne po viac než 2 – 3 hodinách. Ak používate zvlhčovač vzduchu vo veľmi suchom prostredí, odporúčame ho nastaviť na úroveň 5 a rýchlosť 2. Dosiahnete tak maximálnu vlhkosť vo veľmi krátkom čase.

### **Čistenie a výmena kazety**

Pred údržbou zariadenia a po jeho každom použití zariadenie vypnite a napájací kábel vytiahnite z elektrickej zásuvky. Zariadenie nikdy neponárajte do vody (hrozí riziko skratu).

- Vonkajšie povrchy by ste mali čistiť iba navlhčenou handričkou a nechať ich dôkladne vysušiť.
- Pri čistení vnútornej časti zariadenia vytiahnite filtračné kazety a v prípade potreby odstráňte zo spodnej časti usadeniny. Po odstránení usadenín spodnú časť dôkladne vypláchnite a pred opätovným spustením prevádzky ju nechajte dôkladne vysušiť.
- Z hygienických dôvodov a pre dosiahnutie optimálneho výkonu zvlhčovača by ste mali filtračné kazety meniť aspoň každé dva mesiace. Ak sa budú filtračné kazety používať dlhšie, výkon zvlhčovača môže na jednej strane výrazne klesnúť a na druhej strane nie je možné zaručiť ich antibakteriálne účinky. Filtračné kazety si môžete zakúpiť u predajcu, kde ste si zakúpili aj Oskara.

### **Ionic Silver Cube™**

Iónová strieborná kocka (14) zabraňuje neustálym uvoľňovaním iónov striebra rozmnožovaniu mikróbov a baktérií vo zvlhčovači. Použitie iónovej striebornej kocky vedie k zaisteniu hygienickej klímy v miestnosti. Životnosť iónovej striebornej kocky je približne jeden rok. Odporúčame preto vymeniť iónovú striebornú kocku na začiatku každého obdobia zvlhčovania. Iónová strieborná kocka začne pracovať okamžite pri kontakte s vodou, a reaguje, aj keď je zariadenie vypnuté.

### **Oprava a likvidácia**

- Opravy elektrických zariadení musí vykonať kvalifikovaný servisný technik. Nesprávna oprava má za následok stratu záruky a odmietnutie akejkoľvek zodpovednosti.
- Zariadenie za žiadnych okolností nepoužívajte v prípadoch, kedy je poškodená napájacia koncovka, ak nefungovalo správne, ak spadlo, alebo ak bolo poškodené akýmkoľvek iným spôsobom (bol prasknutý/zlomený kryt).
- Do zariadenia nezasúvajte žiadne predmety. Nerozoberajte ho.
- Ak zariadenie nie je možné opraviť, okamžite ho znefunkčnite a odneste na určené zberné miesto.

- Elektrické zariadenia nelikvidujte spolu s bežným komunálnym odpadom. Využívajte lokálne zberné miesta.
- O kontakty na lokálne zberné miesta požiadajte príslušné miestne úrady.
- Ak elektrické zariadenia zlikvidujete nezodpovedným spôsobom, nebezpečné látky, ktoré obsahujú, sa môžu dostať do podzemných vôd a následne do potravinového reťazca, alebo na mnoho rokov otráviť flóru či faunu.
- Ak ste zariadenie vymenili za nové, predajca má povinnosť vyplývajúcu zo zákona staré zariadenia bezplatne prevziať a zlikvidovať.

### Technické údaje

Výkon	Úroveň I (6 W, max. 180 g/h) Úroveň II (18 W, max. 300 g/h)
Rozmery	246 × 290 × 246 mm (šírka × výška × hĺbka)
Váha	Cca. 3,1 kg
Funkcie	Automatické vypnutie, regulátor vlhkosti, nočný režim, možnosť použitia s esenciálnymi olejmi
Objem nádoby na vodu	3,5 l
Úroveň hluku	26 – 39 dB (A)
Súlad so smernicami EÚ	CE / WEEE / RoHS

**Všetky práva na akékoľvek technické úpravy vyhradené.**





# Záruka

## 2-ročná záruka

Táto záruka sa vzťahuje na konštrukčné, výrobné a materiálové chyby. Všetky namáhané časti, ako aj nesprávna údržba alebo používanie, sú zo záruky vylúčené.



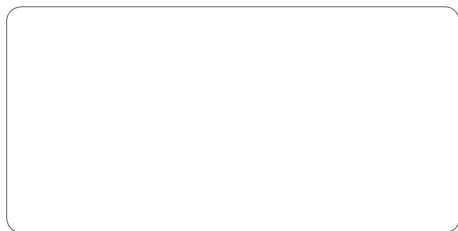

Pečiatka predajcu

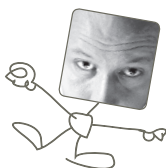

Dizajn: Matti

**Ďakujem** všetkým, ktorí sa zúčastnili prác na tomto projekte: Delovi Xu za zaujatie, technické nápady a organizáciu, Linovi Shoumingovi za technické spracovanie a Liangovi Weibiaovi za prácu v CADe, Claudii Fagagnini a Paulovi Gsellovi za fotografie, Mattimu Walkerovi za nadčasový dizajn a grafiku.

Martin Stadler,  
výkonný riaditeľ spoločnosti Stadler Form Aktiengesellschaft

**Výhradný importér pre SR:**

INTER AUDIO s.r.o.  
Nádvorie Európy 3672/38  
945 01 Komárno

[www.interaudio.sk](http://www.interaudio.sk)  
[www.stadlerform.sk](http://www.stadlerform.sk)

© INTER AUDIO s.r.o. 2013

Kopírovanie celého manuálu alebo jeho časti možné iba s písomným súhlasom firmy INTER AUDIO s.r.o.