



Download the
ONECTA app
STAND BY ME
Discover our service offer



Betriebsanleitung

Innenraum-Klimagerät von Daikin

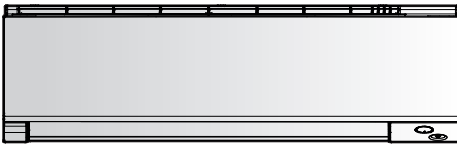

FTXM60A2V1B
FTXM71A2V1B

Betriebsanleitung
Innenraum-Klimagerät von Daikin

Deutsch

Inhaltsverzeichnis

1	Über die Dokumentation	2
1.1	Informationen zu diesem Dokument.....	2
2	Sicherheitshinweise für Benutzer	3
2.1	Allgemein.....	3
2.2	Instruktionen für sicheren Betrieb.....	3
3	Über das System	5
3.1	Inneneinheit.....	5
3.1.1	Daikin Eye Anzeigelämpchen.....	6
3.2	Über die Benutzerschnittstelle.....	6
3.2.1	Komponenten: Drahtloser Fernregler.....	6
4	Vor der Inbetriebnahme	7
4.1	Batterien einlegen.....	7
4.2	Den Halter des drahtlosen Fernreglers montieren.....	7
4.3	Uhr einstellen.....	7
4.4	Helligkeit des Daikin Eye einstellen.....	7
4.5	Stromversorgung einschalten.....	7
5	Betrieb	7
5.1	Betriebsbereich.....	7
5.2	Betriebsart und Temperatur-Sollwert.....	8
5.2.1	Betriebsmodus starten/beenden und die Raumtemperatur festlegen.....	8
5.3	Luftdurchsatz.....	8
5.3.1	Luftdurchsatz anpassen.....	9
5.4	Luftstromrichtung.....	9
5.4.1	Vertikale Luftstromrichtung anpassen.....	9
5.4.2	Horizontale Luftstromrichtung anpassen.....	9
5.4.3	3D Luftstromrichtung benutzen.....	9
5.5	Komfort-Luftstrom und Betrieb mit intelligentem Sensorauge.....	9
5.5.1	Betrieb mit Komfort-Luftstrom.....	9
5.5.2	Betrieb mit intelligentem Sensorauge.....	10
5.5.3	Betrieb mit Komfort-Luftstrom und intelligentem Sensorauge starten / beenden.....	10
5.6	Leistungsstarker POWERFUL-Betrieb.....	10
5.6.1	POWERFUL-Betrieb starten / beenden.....	10
5.7	Öko-Betrieb und geräuscharmer Betrieb der Außeneinheit.....	10
5.7.1	Öko-Betrieb (Econo).....	10
5.7.2	Geräuscharmer Betrieb der Außeneinheit.....	10
5.7.3	Öko-Betrieb und geräuscharmer Betrieb der Außeneinheit starten/beenden.....	10
5.8	Betrieb des Flash Streamers (Luftreinigung).....	11
5.8.1	Betrieb des Flash Streamers starten / beenden (Luftreinigung).....	11
5.9	EIN/AUS-Timer.....	11
5.9.1	24 Stunden EIN/AUS-Timer.....	11
5.9.2	12 Stunden EIN/AUS-Timer.....	12
5.10	Wochen-Timer.....	12
5.10.1	Betrieb des Wochen-Timers festlegen.....	13
5.10.2	Reservierungen kopieren.....	13
5.10.3	Reservierungen bestätigen.....	14
5.10.4	Wochen-Timer deaktivieren und erneut aktivieren.....	14
5.10.5	Reservierungen löschen.....	14
5.11	WLAN-Verbindung.....	14
5.11.1	Sicherheitsvorkehrungen bei Benutzung des WLAN.....	15
5.11.2	So installieren Sie die ONECTA-App.....	15
5.11.3	Drahtlose Verbindung einrichten.....	15
6	Strom sparen und optimaler Betrieb	16
7	Wartung und Service	17
7.1	Übersicht: Instandhaltung und Wartung.....	17
7.2	Inneneinheit und drahtlosen Fernregler reinigen.....	18
7.3	Die Frontblende reinigen.....	18
7.4	Die Frontblende abnehmen.....	18
7.5	Luftfilter reinigen.....	18

7.6	Titan-Apatit-Desodorier-Filter und Silberpartikelfilter (Ag-Ion-Filter) reinigen.....	19
7.7	Austauschen des Titan-Apatit-Geruchsfilters und des Silberpartikelfilters (Ag-Ionen-Filter).....	19
7.8	Die Frontblende wieder anbringen.....	19

8 Fehlerdiagnose und -beseitigung 19

9 Entsorgung 20

1 Über die Dokumentation

1.1 Informationen zu diesem Dokument

Vielen Dank, dass Sie sich für den Kauf dieses Produkts entschieden haben. Zu beachten:

- Bewahren Sie die Dokumentation zu Referenzzwecken sorgfältig auf.

Zielgruppe

Endbenutzer



INFORMATION

Dieses Gerät ist für die Nutzung durch erfahrene oder geschulte Anwender in der Leichtindustrie oder in landwirtschaftlichen Betrieben oder durch Laien in gewerblichen Betrieben oder privaten Haushalten konzipiert.

Dokumentationssatz

Dieses Dokument ist Teil eines Dokumentationssatzes. Der vollständige Satz besteht aus:

- **Allgemeine Sicherheitshinweise:**
 - Sicherheitsanweisungen, die Sie vor der Inbetriebnahme Ihres Systems lesen müssen
 - Format: Papier (in der Box der Inneneinheit)
- **Betriebsanleitung:**
 - Kurzanleitung für die grundlegende Nutzung
 - Format: Papier (in der Box der Inneneinheit)
- **Referenz für Benutzer:**
 - Detaillierte Schritt-für-Schritt-Anleitung und Hintergrundinformationen für grundlegende und erweiterte Nutzung der Anlage
 - Format: Digitale Dateien unter <https://www.daikin.eu>. Verwenden Sie die Suchfunktion 🔍, um Ihr Modell zu finden.

Die jüngsten Überarbeitungen der gelieferten Dokumentation sind möglicherweise verfügbar auf der regionalen Daikin-Website oder bei Ihrem Installateur.

Um den vollständigen Satz der Dokumentationen und weitere Informationen über Ihr Produkt auf der Website Daikin zu erhalten, scannen Sie den QR-Code unten.



Das Original der Anleitung ist in Englisch geschrieben. Bei den Anleitungen in anderen Sprachen handelt es sich um Übersetzungen des Originals.

2 Sicherheitshinweise für Benutzer

Beachten Sie stets die folgenden Sicherheitshinweise und Vorschriften.

2.1 Allgemein



WARNUNG

Wenn Sie NICHT sicher sind, wie die Einheit zu betreiben ist, wenden Sie sich an Ihren Installateur.



WARNUNG

Dieses Gerät kann von folgenden Personengruppen benutzt werden: Kinder ab einem Alter von 8 Jahren, Personen mit eingeschränkten körperlichen, sensorischen oder geistigen Fähigkeiten oder Personen mit mangelhafter Erfahrung oder Wissen, wenn sie darin unterwiesen worden sind, wie das Gerät ordnungsgemäß zu verwenden und zu bedienen ist und welche Gefahren es gibt.

Kinder dürfen das Gerät NICHT als Spielzeug benutzen.

Kinder dürfen NICHT Reinigungs- oder Wartungsarbeiten durchführen, es sei denn, sie werden beaufsichtigt.



WARNUNG

Um Stromschlag und Feuer zu verhindern, halten Sie sich an folgende Regeln:

- Die Einheit NICHT abspülen.
- Die Einheit NICHT mit nassen Händen bedienen.
- KEINE Wasser enthaltenden Gegenstände oben auf der Einheit ablegen.



VORSICHT

- KEINE Gegenstände oder Geräte oben auf der Einheit ablegen.
- NICHT auf die Einheit steigen oder auf ihr sitzen oder stehen.

- Einheiten sind mit folgendem Symbol gekennzeichnet:



Das bedeutet, dass elektrische und elektronische Produkte NICHT zusammen mit unsortiertem Hausmüll entsorgt werden dürfen. Versuchen Sie auf KEINEN Fall, das System selber auseinander zu nehmen. Die Demontage des Systems sowie die Handhabung von Kältemittel, Öl und weiteren Teilen MUSS von einem autorisierten Monteur in Übereinstimmung mit den entsprechenden Vorschriften erfolgen.

Einheiten MÜSSEN bei einer Einrichtung aufbereitet werden, die auf Wiederverwendung, Recycling und Wiederverwertung spezialisiert ist. Indem Sie dieses Produkt einer korrekten Entsorgung zuführen, tragen Sie dazu bei, dass für die Umwelt und für die Gesundheit von Menschen keine negativen Auswirkungen entstehen. Für weitere Informationen wenden Sie sich bitte an Ihren Installateur oder an die zuständige Behörde vor Ort.

- Batterien sind mit folgendem Symbol gekennzeichnet:



Das bedeutet, dass Batterien NICHT zusammen mit unsortiertem Hausmüll entsorgt werden dürfen. Wenn unter dem Symbol ein chemisches Symbol abgedruckt ist, weist dieses darauf hin, dass die Batterie ein Schwermetall enthält, dessen Konzentration einen bestimmten Wert übersteigt.

Mögliche Symbole für Chemikalien: Pb: Blei (>0,004%).

Verbrauchte Batterien MÜSSEN bei einer Einrichtung entsorgt werden, die auf Wiederverwendung, Recycling und Wiederverwertung spezialisiert ist. Indem Sie verbrauchte Batterien einer korrekten Entsorgung zuführen, tragen Sie dazu bei, dass für die Umwelt und für die Gesundheit von Menschen keine negativen Auswirkungen entstehen.

2.2 Instruktionen für sicheren Betrieb



WARNUNG: SCHWER ENTZÜNDLICHES MATERIAL

Das Kältemittel innerhalb der Einheit ist schwer entflammbar.



VORSICHT

Die Inneneinheit enthält ein Funkgerät. Zwischen Benutzer und dem Sendemodul dieses Geräts sollte ein Mindestabstand von 10 cm eingehalten werden.



VORSICHT

Halten Sie Finger, Stäbe und andere Gegenstände fern vom Lufteinlass und -auslass. Sonst könnten Verletzungen verursacht werden, da sich der Ventilator mit hoher Geschwindigkeit dreht.

2 Sicherheitshinweise für Benutzer

WARNUNG

- AUF KEINEN FALL die Einheit selber modifizieren, zerlegen, entfernen, neu installieren oder reparieren, da bei falscher Demontage oder Installation Stromschlag- und Brandgefahren bestehen. Wenden Sie sich an Ihren Händler.
- Achten Sie bei unfallbedingtem Auslaufen von Kältemittel darauf, dass es in der Nähe keine offenen Flammen gibt. Das Kältemittel selber ist völlig sicher, nicht toxisch und schwer entflammbar. Aber es wird toxisches Gas erzeugt, wenn es in einem Raum ausläuft, in dem sich die mit Verbrennungsrückständen durchsetzte Abluft von Heizlüftern, Gaskochern usw. befindet. Lassen Sie sich immer von qualifiziertem Kundendienstpersonal bestätigen, dass die undichte Stelle mit Erfolg repariert worden ist, bevor Sie die Einheit wieder in Betrieb nehmen.

VORSICHT

Um die Winkel von Klappen und Lüftungsschlitzen einzustellen, **IMMER** den drahtlosen Fernregler oder eine andere Benutzerschnittstelle benutzen. Wenn Sie bei aktivem Schwenkmechanismus von Klappen und Lüftungsschlitzen den Winkel per Hand ändern, wird der Mechanismus zerstört.

VORSICHT

Setzen Sie **NIEMALS** Kinder, Pflanzen oder Tiere direkt dem Luftstrom aus.

WARNUNG

Stellen Sie **KEINE** brennbaren Sprayflaschen neben das Klimagerät. Verwenden Sie **KEINE** Sprays in der Nähe der Einheit. Es besteht sonst Brandgefahr.

VORSICHT

NICHT das System betreiben, wenn gerade ein Mittel zur Raumdesinfizierung gegen Insekten

benutzt wird. Sonst könnten sich die Chemikalien in der Einheit sammeln. Das kann die Gesundheit von Menschen gefährden, die überempfindlich auf Chemikalien reagieren.

WARNUNG

- Das Kältemittel innerhalb der Einheit ist leicht entzündlich, doch tritt es normalerweise **NICHT** aus. Falls es eine Kältemittel-Leckage gibt und das austretende Kältemittel in Kontakt kommt mit Feuer eines Brenners, Heizgeräts oder Kochers, kann das zu einem Brand führen oder zur Bildung eines schädlichen Gases.
- Schalten Sie alle Heizgeräte mit offener Flamme **AUS**, lüften Sie den Raum und nehmen Sie Kontakt mit dem Händler auf, bei dem Sie das Gerät erworben haben.
- Die Einheit **ERST DANN** wieder benutzen, nachdem ein Servicetechniker bestätigt hat, dass das Teil, aus dem das Kältemittel ausgetreten ist, repariert ist.

WARNUNG

- Teile des Kältemittelkreislaufs auf **KEINEN FALL** durchbohren oder zum Glühen bringen.
- **NUR** solche Reinigungsmaterialien oder Hilfsmittel zur Beschleunigung des Enteisungsvorgangs benutzen, die vom Hersteller empfohlen werden.
- Beachten Sie, dass das Kältemittel innerhalb des Systems geruchlos ist.

WARNUNG

Das Gerät muss in einem Raum so gelagert werden, dass es nicht mechanisch beschädigt werden kann. Der Raum muss gut belüftet sein und es darf keine kontinuierlich vorhandene Entzündungsquellen geben (Beispiel: offene Flammen, ein mit Gas betriebenes Haushaltsgerät oder ein elektrisches Heizgerät). Die Größe des

Raums muss den Spezifikationen in den Allgemeinen Sicherheitshinweisen entsprechen.

GEFAHR: STROMSCHLAGEFAHR

Um das Klimagerät oder den Luftfilter zu reinigen, muss erst der Betrieb der Anlage beendet werden und die Stromversorgung muss **AUSGESCHALTET** sein. Sonst besteht Stromschlag- und Verletzungsgefahr.

VORSICHT

Nach längerem Gebrauch muss der Standplatz und die Befestigung der Einheit auf Beschädigung überprüft werden. Bei Beschädigung kann die Einheit umfallen und Verletzungen verursachen.

VORSICHT

Berühren Sie **NICHT** die Lamellen von Wärmetauschern. Diese sind scharf und können Schnittverletzungen verursachen.

WARNUNG

Seien Sie vorsichtig, wenn Sie für Arbeiten an hoch gelegenen Stellen eine Leiter benutzen.

WARNUNG

Durch ungeeignete Reinigungsmittel oder Reinigungsverfahren können Kunststoff-Komponenten beschädigt werden, oder es können Wasserleckagen auftreten. Wenn Reinigungsmittel auf elektrische Komponenten spritzen, zum Beispiel auf Motoren, kann es zu Fehlern kommen, zu Rauchentwicklung oder zu Entzündungen.

GEFAHR: STROMSCHLAGEFAHR

Vor Durchführung von Reinigungsarbeiten muss der Betrieb gestoppt werden. Schalten Sie den Hauptschalter ab oder ziehen Sie das Stromkabel ab. Sonst besteht Stromschlag- und Verletzungsgefahr.

WARNUNG

Beenden Sie den Betrieb und schalten Sie den Strom AB, wenn etwas Ungewöhnliches auftritt (Brandgeruch usw.).

Wird unter solchen Bedingungen der Betrieb fortgesetzt, kann es zu starken Beschädigungen kommen und es besteht Stromschlag und Brandgefahr. Wenden Sie sich an Ihren Händler.

WARNUNG

Bei Beschädigungen des Stromversorgungskabels **MUSS** dieses vom Hersteller, dessen Vertreter oder einer entsprechend qualifizierten Fachkraft ausgewechselt werden, um Gefährdungsrisiken auszuschließen.

3 Über das System

 **A2L WARNUNG: SCHWER ENTZÜNDLICHES MATERIAL**
Das Kältemittel innerhalb der Einheit ist schwer entflammbar.

VORSICHT

Die Inneneinheit enthält ein Funkgerät. Zwischen Benutzer und dem Sendemodul dieses Geräts sollte ein Mindestabstand von 10 cm eingehalten werden.

HINWEIS

Verwenden Sie das System **NICHT** für andere Zwecke. Um eine Verschlechterung der Qualität zu vermeiden, verwenden Sie die Einheit **NICHT** für das Kühlen von Präzisionsinstrumenten, Nahrung, Pflanzen, Tieren oder Kunstarbeiten.

3.1 Inneneinheit

VORSICHT

Halten Sie Finger, Stäbe und andere Gegenstände fern vom Lufteinlass und -auslass. Sonst könnten Verletzungen verursacht werden, da sich der Ventilator mit hoher Geschwindigkeit dreht.

INFORMATION

Der Schalldruckpegel liegt unter 70 dBA.

3 Über das System

! WARNUNG

- AUF KEINEN FALL die Einheit selber modifizieren, zerlegen, entfernen, neu installieren oder reparieren, da bei falscher Demontage oder Installation Stromschlag- und Brandgefahren bestehen. Wenden Sie sich an Ihren Händler.
- Achten Sie bei unfallbedingtem Auslaufen von Kältemittel darauf, dass es in der Nähe keine offenen Flammen gibt. Das Kältemittel selber ist völlig sicher, nicht toxisch und schwer entflammbar. Aber es wird toxisches Gas erzeugt, wenn es in einem Raum ausläuft, in dem sich die mit Verbrennungsrückständen durchsetzte Abluft von Heizlüftern, Gaskochern usw. befindet. Lassen Sie sich immer von qualifiziertem Kundendienstpersonal bestätigen, dass die undichte Stelle mit Erfolg repariert worden ist, bevor Sie die Einheit wieder in Betrieb nehmen.

i INFORMATION

Bei den folgenden Abbildungen handelt es sich nur um Beispiele, die der Systemanordnung bei Ihnen möglicherweise NICHT vollständig entsprechen.

ON/OFF-Taste (EIN/AUS)

Falls die Benutzerschnittstelle (z. B. drahtloser Fernregler) fehlt, können Sie mit der EIN/AUS-Taste auf der Inneneinheit den Betrieb ein- und ausschalten. Wenn über diese Tasten der Betrieb gestartet wird, werden folgende Einstellungen benutzt:

- Betriebsart = Automatisch
- Temperatureinstellung = 25°C
- Luftdurchsatz = Automatisch

3.1.1 Daikin Eye Anzeigelämpchen

Die Farbe des Daikin Eye wechselt je nach Betrieb.

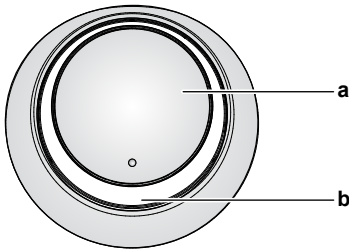

- a ON/OFF-Taste
- b Daikin Eye (mit Infrarot-Signalempfänger)

Betrieb	Farbe des Daikin Eye
Automatisch	Rot/blau
Kühlen	Blau
Heizen	Rot
Nur Ventilator	Weiß
Entfeuchten	Grün
Timer-Betrieb	Orange ^(a)

^(a) Wenn der Betrieb des EIN/AUS-Timers oder Wochen-Timers eingestellt ist, wechselt das Daikin Eye zeitweise die Farbe zu Orange. Nachdem es für ungefähr 10 Sekunden in Orange geleuchtet hat, wechselt es für 3 Minuten wieder zur Farbe des Betriebsmodus. **Beispiel:** Ist der Time bei Kühlbetrieb eingestellt worden, leuchtet das Dakin Eye zeitweise für 10 Sekunden in Orange und schaltet dann für 3 Minuten auf Blau.

3.2 Über die Benutzerschnittstelle

Drahtloser Fernregler

i INFORMATION

Die Inneneinheit wird mit dem drahtlosen Fernregler als Benutzerschnittstelle geliefert. In diesem Handbuch wird nur die Bedienung mit dieser Benutzerschnittstelle beschrieben. Ist eine andere Benutzerschnittstelle angeschlossen, dann orientieren Sie sich anhand des Handbuchs zur angeschlossenen Benutzerschnittstelle.

- **Direkte Sonneneinstrahlung.** Den drahtlosen Fernregler nicht an einer Stelle platzieren oder ablegen, wo er direkter Sonnenbestrahlung ausgesetzt ist.
- **Staub.** Durch Staub auf dem Signalsender oder Empfänger wird die Signalstärke und dadurch der Empfang geschwächt. Den Staub mit einem weichen Tuch entfernen.
- **Leuchtstoffleuchten.** Befinden sich Leuchtstoffleuchten im Raum, kann das die Signal-Kommunikation verhindern. Wenden Sie sich bei diesem Fall an Ihren Installateur.
- **Andere Geräte.** Falls andere Geräte auf die Signale des drahtlosen Fernreglers reagieren, stellen Sie die anderen Geräte weiter weg oder wenden Sie sich mit diesem Problem an Ihren Installateur.
- **Vorhänge.** Achten Sie darauf, dass die Signalübertragung zwischen der Einheit und dem drahtlos arbeitenden Fernregler NICHT durch Vorhänge oder andere Gegenstände blockiert wird.

! HINWEIS

- Den drahtlosen Fernregler NICHT fallen lassen.
- Darauf achten, dass der drahtlose Fernregler NICHT nass wird.

3.2.1 Komponenten: Drahtloser Fernregler

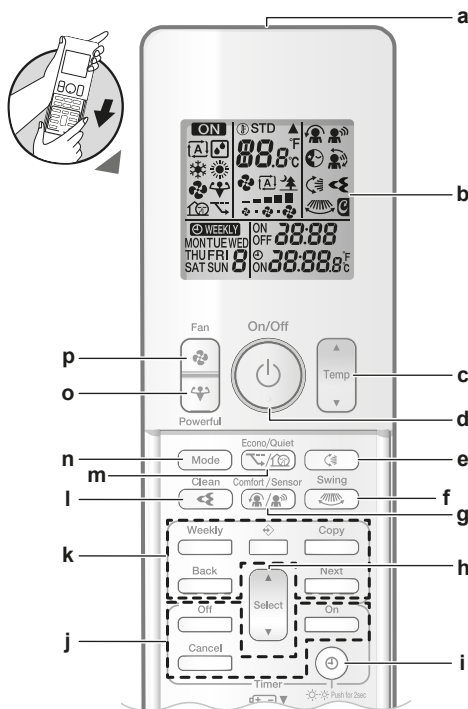

- a Signalsender
- b LCD-Display
- c Taste Temperatureinstellung
- d ON/OFF-Taste (EIN/AUS)
- e Swing-Taste für vertikales Schwenken
- f Swing-Taste für horizontales Schwenken
- g Taste für Luftstrom-Komfort-Modus und Betrieb mit intelligentem Sensorage

- h Select-Taste zum Auswählen
- i Taste für Uhr und Helligkeit der Anzeige der Inneneinheit
- j EIN/AUS-Tasten für Timer-Betrieb
- k Tasten für Betrieb des Wochen-Timers
- l Taste für Betrieb des Flash Streamer (Luftreinigung)
- m Taste für Öko- / geräuscharmer Betrieb Außeneinheit
- n Modus-Taste
- o POWERFUL-Taste (Leistungsstark)
- p Ventilator-Taste

4 Vor der Inbetriebnahme

4.1 Batterien einlegen

Die Batterien halten ungefähr 1 Jahr lang.

- 1 Die vordere Abdeckung entfernen.
- 2 Beide Batterien zugleich einlegen.
- 3 Die vordere Abdeckung wieder aufsetzen.

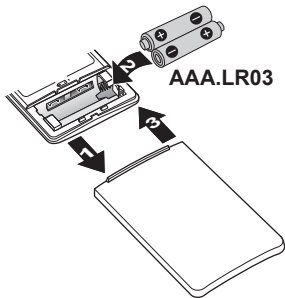

i INFORMATION

- Wenn die Batterien bald leer werden, wird das durch Blinken des LCD-Displays signalisiert.
- Beide Batterien IMMER zugleich einlegen.

4.2 Den Halter des drahtlosen Fernreglers montieren

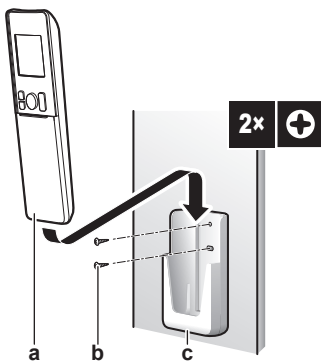

- a Drahtloser Fernregler
- b Schrauben (bauseitig zu liefern)
- c Halter des drahtlosen Fernreglers

- 1 Wählen Sie einen Platz, von wo aus die Signale die Einheit erreichen können.
- 2 Bringen Sie den Halter mit Schrauben an der Wand oder an einem ähnlichen Objekt an.
- 3 Den drahtlosen Fernregler an den Halter hängen.

4.3 Uhr einstellen

Hinweis: MON, ☉ und 0:00 blinken, wenn die Uhrzeit NICHT eingestellt worden ist.

- 1 Auf ☉ drücken.

Ergebnis: MON und ☉ blinken

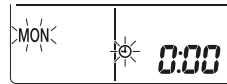

- 2 oder drücken, um den aktuellen Wochentag einzustellen.

- 3 Auf ☉ drücken.

Ergebnis: ☉ blinkt.

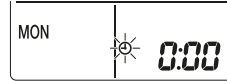

- 4 Um die korrekte Uhrzeit einzustellen, auf oder drücken.

Hinweis: Wird oder gedrückt gehalten, wird die Zeiteinstellung rasch vorwärts bzw. rückwärts gestellt.

- 5 Auf ☉ drücken.

Ergebnis: Der Einstellvorgang ist abgeschlossen. • blinkt.



4.4 Helligkeit des Daikin Eye einstellen

- 1 Um die Einstellung zu ändern, ☉ mindestens 2 Sekunden lang gedrückt halten.

Ergebnis: Die Helligkeit wird in folgender Reihenfolge gewechselt: hoch, niedrig, aus.

4.5 Stromversorgung einschalten

- 1 Den Hauptschalter einschalten.

Ergebnis: Die Klappe der Inneneinheit öffnet und schließt, um die Referenzposition festzulegen.

5 Betrieb

i INFORMATION

Die Inneneinheit wird mit dem drahtlosen Fernregler als Benutzerschnittstelle geliefert. In diesem Handbuch wird nur die Bedienung mit dieser Benutzerschnittstelle beschrieben. Ist eine andere Benutzerschnittstelle angeschlossen, dann orientieren Sie sich anhand des Handbuchs zur angeschlossenen Benutzerschnittstelle.

5.1 Betriebsbereich

Um einen sicheren und effizienten Betrieb zu gewährleisten, sollte das System innerhalb der folgenden Bereichsangaben für Temperatur und Luftfeuchtigkeit betrieben werden.

In Kombination mit der Außeneinheit RZAG		
	Kühlen und Entfeuchten ^{(a)(b)}	Heizen ^(a)
Außenlufttemperatur	-20~52°C _{tr}	-20~24°C _{tr} -21~18°C _{feucht}
Raumlufttemperatur	17~38°C DB 12~28°C _{feucht}	10~27°C _{tr}
Luftfeuchtigkeit innen	≤80% ^(b)	—

5 Betrieb

- ^(a) Eine Sicherheitseinrichtung könnte den Betrieb des Systems stoppen, wenn die Einheit .außerhalb des Betriebsbereichs betrieben wird.
- ^(b) Es könnte zu Kondensatbildung und Abtropfen von Wasser kommen, wenn die Einheit außerhalb des Betriebsbereichs betrieben wird.

In Kombination mit Außeneinheiten: RXM71, 2MXM, 3MXM, 4MXM, 5MXM		
	Kühlen und Entfeuchten ^{(a)(b)}	Heizen ^(a)
Außenlufttemperatur	-10~46°C _{tr}	-15~24°C _{tr} -15~18°C _{feucht}
Raumlufttemperatur	18~32°C DB 14~23°C _{feucht}	10~30°C _{tr}
Luftfeuchtigkeit innen	≤80% ^(b)	—

- ^(a) Eine Sicherheitseinrichtung könnte den Betrieb des Systems stoppen, wenn die Einheit .außerhalb des Betriebsbereichs betrieben wird.
- ^(b) Es könnte zu Kondensatbildung und Abtropfen von Wasser kommen, wenn die Einheit außerhalb des Betriebsbereichs betrieben wird.

In Kombination mit anderen Außeneinheiten		
	Kühlen und Entfeuchten ^{(a)(b)}	Heizen ^(a)
Außenlufttemperatur	-10~50°C _{tr}	-20~24°C _{tr} -21~18°C _{feucht}
Raumlufttemperatur	18~32°C DB 14~23°C _{feucht}	10~30°C _{tr}
Luftfeuchtigkeit innen	≤80% ^(b)	—

- ^(a) Eine Sicherheitseinrichtung könnte den Betrieb des Systems stoppen, wenn die Einheit .außerhalb des Betriebsbereichs betrieben wird.
- ^(b) Es könnte zu Kondensatbildung und Abtropfen von Wasser kommen, wenn die Einheit außerhalb des Betriebsbereichs betrieben wird.

5.2 Betriebsart und Temperatur-Sollwert

Wann. Wählen Sie die Betriebsart und stellen Sie die Temperatur ein, wenn Folgendes Ihre Absicht ist:

- Einen Raum heizen oder kühlen
- Luft zirkulieren lassen, ohne zu heizen oder zu kühlen
- Die Luftfeuchtigkeit im Raum reduzieren

Was. Je nach Einstellung des Benutzers arbeitet das System entsprechend.



INFORMATION

Bei der Produktversion für nur Heizen stehen die Betriebsmodi **Kühlen**, **Entfeuchten** und **Automatisch** NICHT zur Verfügung.

Einstellung	Beschreibung
Automatisch	Das System heizt einen Raum oder kühlt diesen, damit der Temperatur-Sollwert erreicht wird. Gegebenenfalls wechselt das System automatisch die Betriebsart, um je nach Bedarf zu kühlen oder zu heizen.
Entfeuchten	Das System reduziert die Luftfeuchtigkeit im Raum.
Heizen	Das System heizt einen Raum, damit der Temperatur-Sollwert erreicht wird.

Einstellung	Beschreibung
Kühlen	Das System kühlt einen Raum, damit der Temperatur-Sollwert erreicht wird.
Ventilator	Das System regelt nur den Luftstrom (Luftdurchsatz und Luftstromrichtung). Das System regelt NICHT die Temperatur.

Zusätzliche Information:

- **Außentemperatur.** Die Kühl- oder Heizwirkung sinkt, wenn die Außentemperatur zu hoch oder zu niedrig ist.
- **Enteisungsbetrieb.** Während des Heizbetriebs kann es bei der Außeneinheit zu Eisbildung kommen, sodass dadurch die Heizleistung sinkt. In diesem Fall schaltet das System automatisch auf Enteisung, um das Eis abzutauen. Während der Enteisung wird von der Inneneinheit KEINE warme Luft ausgeblasen.

5.2.1 Betriebsmodus starten/beenden und die Raumtemperatur festlegen



ON: Einheit ist in Betrieb.

: Betriebsart = Automatisch

: Betriebsart = Entfeuchten

: Betriebsart = Kühlen

: Betriebsart = Heizen

: Betriebsart = Nur Ventilator

88.8°C: Zeigt die eingestellte Temperatur.

- 1 Um den Betriebsmodus auszuwählen, ein Mal oder mehrmals auf **Mode** drücken.

Ergebnis: Der Modus wird wie folgt festgelegt:



- 2 Auf **ON** drücken, um den Betrieb zu **starten**.

Ergebnis: Auf der LCD-Anzeige werden **ON** und der ausgewählte Modus angezeigt.

- 3 Um die **Temperatur** zu senken oder zu erhöhen, ein Mal oder mehrmals auf **Temp** oder **Temp** drücken.

Kühlbetrieb	Heizbetrieb	Automatischer Betrieb	Entfeuchten oder Nur-Ventilator-Betrieb
18~32°C	10~30°C	18~30°C	—

Hinweis: In den Modi **Entfeuchten** oder **Nur-Ventilator** ist es nicht möglich, die Temperatur einzustellen.

- 4 Um den Betrieb zu **beenden**, auf **ON** drücken.

Ergebnis: **ON** verschwindet von der LCD. Das Betriebslämpchen erlischt.

5.3 Luftdurchsatz

- 1 Auf **ON** drücken, um Folgendes auszuwählen:

	Eine von 5 Luftdurchsatzstufen, von "I" bis "V"
	Einstellung Automatische Luftstrom-Anpassung

 Inneneinheit geräuscharmer Betrieb. Ist der Luftdurchsatz auf "🌳" gestellt, arbeitet die Einheit leiser.

i INFORMATION

- Wenn die Einheit den Temperatur-Sollwert im Modus Kühlen oder Heizen erreicht, stellt der Ventilator den Betrieb ein.
- In der Betriebsart Entfeuchten ist es NICHT möglich, die Luftdurchsatz-Einstellung zu ändern.

5.3.1 Luftdurchsatz anpassen





- 1 Auf  drücken, um die Luftdurchsatz-Einstellung in folgender Reihenfolge zu ändern:



5.4 Luftstromrichtung

Wann. Die Luftstromrichtung kann nach Wunsch festgelegt werden.

Was. Je nach Einstellung des Benutzers richtet das System den Luftstrom entsprechend aus (schwenkend oder in eine feste Richtung). Die Luftstromrichtung kann variiert werden durch Bewegen der horizontalen Flügelblätter (Klappen) oder der vertikalen Flügelblätter (Lüftungsschlitze).

Einstellung	Luftstromrichtung
 Automatisches vertikales Schwenken	Bewegt sich nach oben und unten.
 Automatisches horizontales Schwenken	Bewegt sich von einer Seite zur anderen.
 3-D Luftstromrichtung	Luftstrom bewegt sich abwechselnd nach oben und unten sowie von einer Seite zur anderen.
 [-]	Bleibt an einer festen Position.

! VORSICHT

Um die Winkel von Klappen und Lüftungsschlitzen einzustellen, IMMER den drahtlosen Fernregler oder eine andere Benutzerschnittstelle benutzen. Wenn Sie bei aktivem Schwenkmechanismus von Klappen und Lüftungsschlitzen den Winkel per Hand ändern, wird der Mechanismus zerstört.

i INFORMATION

Wird Komfort-Luftstrom ausgewählt, wird automatisches Schwenken außer Kraft gesetzt.

Der Bewegungsbereich der Klappe variiert je nach Betriebsart. Bei der Schwenkbewegung des Klappenflügels nach oben und unten stoppt er an der oberen Position, wenn der Luftdurchsatz auf Niedrig gewechselt wird.

5.4.1 Vertikale Luftstromrichtung anpassen

- 1 Auf  drücken.

Ergebnis:  erscheint auf der LCD-Anzeige. Die Klappen (horizontale Flügelblätter) beginnen sich zu bewegen, um den Luftstrom zu schwenken.

- 2 Um eine feste Position einzustellen, in dem Moment auf  drücken, wenn die Klappen an der gewünschten Position sind.

Ergebnis:  verschwindet von der LCD. Daraufhin wird die Bewegung der Klappen gestoppt.

5.4.2 Horizontale Luftstromrichtung anpassen

- 1 Auf  drücken.

Ergebnis:  erscheint auf der LCD-Anzeige. Die Lüftungsschlitze (vertikale Flügelblätter) beginnen sich zu bewegen, um den Luftstrom zu schwenken.

- 2 Um eine feste Position einzustellen, in dem Moment auf  drücken, wenn die Lüftungsschlitze an der gewünschten Position sind.



Ergebnis:  verschwindet von der LCD. Die Bewegung der Luftleitgitter wird gestoppt.



i INFORMATION



Falls die Einheit in einer Ecke des Raumes installiert ist, sollten die Lüftungsschlitze so gerichtet sein, dass sie den Luftstrom von der Wand weg leiten. Wenn der Luftstrom durch eine Wand blockiert wird, arbeitet das System weniger effektiv.

5.4.3 3D Luftstromrichtung benutzen

- 1 Auf  und  drücken.

Ergebnis:  und  erscheinen auf der LCD-Anzeige. Die Klappen (horizontale Flügelblätter) und Lüftungsschlitze (vertikale Flügelblätter) beginnen sich zu bewegen, um den Luftstrom entsprechend zu schwenken.

- 2 Um eine feste Position einzustellen, in dem Moment auf  und  drücken, wenn die Klappen und Lüftungsschlitze an der gewünschten Position sind.

Ergebnis:  und  verschwinden von der LCD-Anzeige. Daraufhin wird die Bewegung der Klappen und Lüftungsschlitze gestoppt.

5.5 Komfort-Luftstrom und Betrieb mit intelligentem Sensorauge

Sie können den Komfort-Luftstrom und den Betrieb mit intelligentem Sensorauge unabhängig voneinander oder kombiniert benutzen.

5.5.1 Betrieb mit Komfort-Luftstrom

Dieser Modus steht in den Betriebsarten **Heizen** und **Kühlen** zur Verfügung. Er sorgt für einen angenehmen Luftstrom, der NICHT direkt auf Personen gerichtet ist. Bei Kühlen stellt das System die feste Luftstromrichtung automatisch nach oben, bei Heizen nach unten.

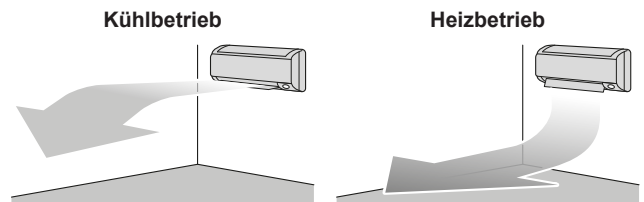

i INFORMATION

Die Modi Komfort und Leistungsstark (Powerful) können NICHT gleichzeitig benutzt werden. Die zuletzt gewählte Funktion hat Priorität. Wird automatisches vertikales Schwenken ausgewählt, wird Komfort-Luftstromrichtung außer Kraft gesetzt.

5 Betrieb

5.5.2 Betrieb mit intelligentem Sensorauge

Das System erkennt die Bewegung von Menschen und passt Temperatur und Luftstromrichtung automatisch so an, dass der Luftstrom nicht direkt auf Personen gerichtet wird. Wenn über 20 Minuten keine Bewegung erkannt wird, schaltet das System auf Energiesparbetrieb:

Über den Betrieb mit intelligentem Sensorauge



HINWEIS

- NICHT auf das intelligente Sensorauge schlagen oder darauf drücken. Dies kann zu Funktionsstörungen führen.
- KEINE großen Gegenstände in der Nähe des intelligenten Sensorauges ablegen.



INFORMATION

Nachtmodus (AUS-Timer) kann NICHT gleichzeitig benutzt werden mit Betriebsart Intelligentes Sensorauge.

- **Erkennungsempfindlichkeit.** Ändert sich je nach Ort, Anzahl der Personen im Raum, Temperaturbereich usw.
- **Erkennungsfehler.** Erkennungsfehler können entstehen durch Haustiere, direkt einfallendes Sonnenlicht, wehende Vorhänge usw.

5.5.3 Betrieb mit Komfort-Luftstrom und intelligentem Sensorauge starten / beenden

- 1 oder mehrmals drücken.

Ergebnis: Die Einstellung wird in folgender Reihenfolge geändert:



Display	Betrieb
	Komfort-Luftstrom
	Intelligentes Sensorauge
	Komfort-Luftstrom und Betrieb mit intelligentem Sensorauge
—	Beides deaktiviert

Hinweis: Benutzen Sie beide Funktionen in Kombination, wenn sich nahe vor der Frontseite der Inneneinheit Personen befinden oder wenn sich zu viele Personen im Raum befinden.

- 2 Um den Betrieb zu beenden, auf drücken, bis beide Symbole von der LCD verschwinden.

5.6 Leistungsstarker POWERFUL-Betrieb

Bei jeder Betriebsart wird durch diese Funktion die Wirkung von Kühlen/Heizen schnell maximiert. Sie können die maximale Leistung erreichen.



INFORMATION

Die leistungsstarke Betriebsart Powerful KANN NICHT benutzt werden zusammen mit den Modi Econo (Öko), Komfort-Luftstrom und geräuscharmer Betrieb der Außeneinheit. Die zuletzt gewählt Funktion hat Priorität.

Durch die leistungsstarke Betriebsart Powerful wird die Leistung der Einheit NICHT erhöht, wenn diese bereits mit maximaler Leistung arbeitet.

5.6.1 POWERFUL-Betrieb starten / beenden

- 1 Auf drücken, um den Betrieb zu starten.

Ergebnis: Auf der LCD wird angezeigt. Dieser leistungsstarke Betrieb ist 20 Minuten in Kraft; danach kehrt das System zur vorherigen Betriebsart zurück.

- 2 Um den Betrieb zu beenden, auf drücken.

Ergebnis: verschwindet von der LCD.

Hinweis: Der leistungsstarke Betrieb (Powerful) kann nur eingestellt werden, wenn die Einheit läuft. Wenn Sie auf drücken oder den Betriebsmodus wechseln, wird der Betrieb abgebrochen; auf der LCD wird nicht mehr angezeigt.

5.7 Öko-Betrieb und geräuscharmer Betrieb der Außeneinheit

5.7.1 Öko-Betrieb (Econo)

Diese Funktion ermöglicht einen möglichst effizienten Betrieb, indem der Wert für maximale Stromaufnahme begrenzt wird. Diese Funktion ist insbesondere dann nützlich, wenn das Produkt zusammen mit anderen Geräten am selben Stromkreis angeschlossen ist und die Gefahr besteht, dass bei zu hoher Stromaufnahme die Sicherung auslöst.



INFORMATION

- Die Modi Öko und Leistungsstark können NICHT gleichzeitig benutzt werden. Die zuletzt gewählt Funktion hat Priorität.
- In der Öko-Betriebsart (Econo) wird die Stromaufnahme der Außeneinheit reduziert, indem die Drehzahl des Verdichters begrenzt wird. Wenn die Stromaufnahme bereits niedrig ist, wird sie durch Öko-Betrieb NICHT weiter reduziert.

5.7.2 Geräuscharmer Betrieb der Außeneinheit

Benutzen Sie die Funktion geräuscharmer Betrieb der Außeneinheit, wenn Sie das Betriebsgeräusch der Außeneinheit reduzieren wollen. **Beispiel:** Bei Nacht.



INFORMATION

- Die Modi Leistungsstark (Powerful) und geräuscharmer Betrieb können NICHT gleichzeitig benutzt werden. Die zuletzt gewählt Funktion hat Priorität.
- Die Funktion steht nur zur Verfügung bei Automatischem Betrieb, Kühlen und Heizen.
- Bei geräuscharmem Betrieb der Außeneinheit wird die Umdrehungsgeschwindigkeit des Verdichters reduziert. Wenn die Umdrehungsgeschwindigkeit des Verdichters bereits niedrig ist, erfolgt bei Aktivierung des geräuscharmen Betriebs der Außeneinheit KEINE weitere Reduzierung der Umdrehungsgeschwindigkeit des Verdichters.

5.7.3 Öko-Betrieb und geräuscharmer Betrieb der Außeneinheit starten/beenden

- 1 ein Mal oder mehrmals drücken.

Ergebnis: Die Einstellung wird wie folgt gewechselt.



Anzeigen	Betrieb
	Econo
	Außeneinheit im geräuscharmen Modus
	Öko-Betrieb und geräuscharmer Betrieb der Außeneinheit
—	Beides deaktiviert

- 2 Um den Betrieb zu beenden, auf drücken, bis beide Symbole von der LCD verschwinden.

Hinweis: Öko-Betrieb (Econo) kann nur eingestellt werden, wenn die Einheit läuft. Nach Drücken auf wird diese Einstellung außer Kraft gesetzt und wird nicht länger angezeigt.

Hinweis: bleibt auf der LCD-Anzeige auch dann, wenn Sie die Einheit über den drahtlosen Fernregler oder den ON/OFF-Schalter der Inneneinheit ausschalten.

5.8 Betrieb des Flash Streamers (Luftreinigung)

Der Streamer erzeugt einen Hochgeschwindigkeits-Elektronenstrom mit hoher Oxidationskraft, um schlechte Gerüche nach Möglichkeit zu beseitigen. Zusammen mit dem Titan-Apatit-Desodorier-Filter und dem Luftreinigungsfilter zum Entfernen von Silber-Allergenen und den Luftfiltern wird durch diese Funktion die Raumluft gereinigt.

INFORMATION

- Die Hochgeschwindigkeits-Elektronen werden innerhalb der Einheit erzeugt und verbleiben hier, um einen sicheren Betrieb zu gewährleisten.
- Durch die Streamer-Entladung kann ein zischendes Geräusch entstehen.
- Wenn der Luftstrom schwach wird, kann die Streamer-Entladung vorübergehend aussetzen, damit kein Ozon-Geruch entsteht.

5.8.1 Betrieb des Flash Streamers starten / beenden (Luftreinigung)

Voraussetzung: Vergewissern Sie sich, das die Einheit in Betrieb ist (wird auf dem LCD des drahtlosen Fernreglers angezeigt).

- 1 Auf drücken.

Ergebnis: Auf der LCD-Anzeige wird angezeigt, und die Raumluft wird gereinigt, sofern die Einheit in Betrieb ist.

- 2 Wollen Sie den Betrieb stoppen, drücken Sie auf .

Ergebnis: Auf der LCD-Anzeige verschwindet , und der Betrieb wird gestoppt.

5.9 EIN/AUS-Timer

Die Timerfunktionen sind nützlich, wenn das Klimagerät abends oder morgens automatisch ein- und ausgeschaltet werden soll. Sie können den AUS-Timer (für Ausschalten) und den EIN-Timer (für Einschalten) auch kombiniert einsetzen.

Es gibt zwei Arten von EIN/AUS-Timer-Einstellungen:

- 24 Stunden AUS/EIN-Timer** (Standard). Die Einheit beendet / startet den Betrieb zur eingestellten Zeit. **Beispiel:** Ist der EIN-Timer auf 13:30 gestellt, nimmt die Einheit um 13:30 ihren Betrieb auf.
- 12 Stunden Countdown AUS/EIN-Timer.** Die Einheit beendet / startet den Betrieb nach Ablauf der eingestellten Anzahl von Stunden. **Beispiel:** Wird der EIN-Timer um 10:30 auf 3 Stunden gestellt, nimmt die Einheit um 13:30 ihren Betrieb auf.

Hinweis: Es ist möglich, die Einstellungen beider Timer-Arten zu kombinieren.

INFORMATION

Programmieren Sie den Timer erneut, wenn:

- Die Einheit durch einen Schutzschalter ausgeschaltet worden ist.
- Nach einem Stromausfall.
- Nachdem die Batterien des drahtlosen Fernreglers ausgewechselt worden sind.

INFORMATION

Um Timer-Funktionen nutzen zu können, MUSS die Uhr korrekt eingestellt werden. Siehe "4.3 Uhr einstellen" [7].

5.9.1 24 Stunden EIN/AUS-Timer

Timer-Betrieb AUS starten/beenden

- 1 Auf drücken, um zu starten.

Ergebnis: Auf der LCD wird angezeigt und **OFF** blinkt. und die Anzeige des Wochentags verschwinden von der LCD-Anzeige.



- 2 Auf oder drücken, um die Zeiteinstellung zu ändern.
3 Erneut auf drücken.

Ergebnis: **OFF** und die eingestellte Zeit werden auf der LCD-Anzeige angezeigt. Das Dakin Eye leuchtet orange.

INFORMATION

Jedes Mal, wenn oder gedrückt wird, wird die Zeiteinstellung um 10 Minuten vorgestellt. Bei Niederdrücken der Taste erfolgt eine schnelle Einstellungsänderung.

- 4 Um die Timer Einstellung zu stornieren, auf drücken.

Ergebnis: Die eingestellte Zeit und **OFF** wird nicht länger angezeigt. Auf der LCD-Anzeige werden und der Wochentag angezeigt. Das Dakin Eye leuchtet nicht länger orange.

INFORMATION

Nach Einstellen des EIN/AUS-Timers wird die Zeiteinstellung im Speicher gespeichert. Wenn im drahtlosen Fernregler die Batterien ausgewechselt werden, wird der Speicherinhalt zurückgesetzt.

Nachteinstellung

Wenn der AUS-Timer eingestellt worden ist, passt das Klimagerät die Temperatureinstellung automatisch an (um 0,5°C nach oben bei Kühlen, um 2,0°C nach unten bei Heizen), sodass übertriebenes Kühlen oder Heizen verhindert wird und damit nachts eine angenehme Temperatur zum Schlafen ist.

Timer-Betrieb EIN starten/beenden

- 1 Auf drücken, um zu starten.

Ergebnis: Auf der LCD wird angezeigt und **ON** blinkt. und die Anzeige des Wochentags verschwinden von der LCD-Anzeige.

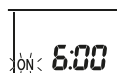

5 Betrieb

2 Auf oder drücken, um die Zeiteinstellung zu ändern.

3 Erneut auf drücken.

Ergebnis: **ON** und die eingestellte Zeit werden auf der LCD-Anzeige angezeigt. Das Dakin Eye leuchtet orange.

INFORMATION

Jedes Mal, wenn oder gedrückt wird, wird die Zeiteinstellung um 10 Minuten vorgestellt. Bei Niederdrücken der Taste erfolgt eine schnelle Einstellungsänderung.

4 Um die Timer Einstellung zu stornieren, auf drücken.

Ergebnis: Die eingestellte Zeit und **ON** wird nicht länger angezeigt. Auf der LCD-Anzeige werden und der Wochentag angezeigt. Das Dakin Eye leuchtet nicht länger orange.

Timer für AUS (OFF) und EIN (ON) kombinieren

1 Um Timer einzustellen, siehe "Timer-Betrieb AUS starten/beenden" [▶ 11] und "Timer-Betrieb EIN starten/beenden" [▶ 11].

Ergebnis: Auf der LCD-Anzeige werden **OFF** und **ON** angezeigt.

Beispiel:

Anzeigen	Aktuelle Zeit	Einstellung während...	Betrieb
	6:00	die Einheit ist in Betrieb.	Stoppt um 7:00 und beginnt wieder um 14:00 Uhr.
		die Einheit NICHT in Betrieb ist.	Beginnt um 14:00.

Hinweis: Ist die Timer-Einstellung aktiviert, wird auf der LCD die aktuelle Uhrzeit NICHT angezeigt.

5.9.2 12 Stunden EIN/AUS-Timer

Countdown von Timer-Betrieb EIN/AUS starten/beenden

1 oder für ungefähr 5 Sekunden gedrückt halten; wenn blinkt, die Taste loslassen.

Ergebnis:

Beim AUS-Timer erscheint **1hr** auf der LCD-Anzeige und **OFF** blinkt, und die Anzeige des Wochentags verschwinden von der LCD.

Beim EIN-Timer wird **1hr** auf der LCD-Anzeige angezeigt, und **ON** blinkt. und die Anzeige des Wochentags verschwinden von der LCD-Anzeige.

2 Auf oder drücken, um die Zeiteinstellung zu ändern. Die Zeit kann im Bereich von 1~12 Stunden eingestellt werden. Bei jedem Tastendruck wird die Zeiteinstellung um 1 Stunde vor- oder zurückgestellt.

3 Auf oder drücken, um die Einstellung zu bestätigen.

Ergebnis: **OFF** und/oder **ON** und die eingestellte Zeit wird auf der LCD-Anzeige angezeigt. Das Dakin Eye leuchtet orange. Die auf der LCD-Anzeige angezeigte Zeit wird automatisch abwärts gezählt, bei jeder verstrichenen Stunde um 1 Stunde.

Beispiel: Ist der AUS-Timer auf 3 Stunden gestellt, ändert sich die angezeigte Zeit wie folgt: 3hr → 2hr → 1hr → leer (AUS)

4 Um die Einstellung zurück auf 24 Stunden AUS/EIN-Timer zu stellen, Schritt 1 wiederholen, wenn auf dem Startbildschirm **OFF** und/oder **ON** NICHT blinken.

5 Um die Timer Einstellung zu stornieren, auf drücken.

Die Timer-Anzeigemodi kombinieren

Beim AUS-Timer und beim EIN-Timer können gleichzeitig verschiedene Anzeigemodi (24 Stunden und 12 Stunden Countdown EIN/AUS-Timer) verwendet werden.

1 Zur Einstellung siehe "Timer-Betrieb AUS starten/beenden" [▶ 11], "Timer-Betrieb EIN starten/beenden" [▶ 11] und "Countdown von Timer-Betrieb EIN/AUS starten/beenden" [▶ 12].

Beispiel:

Anzeige	Aktuelle Zeit	Einstellung während...	Betrieb
	22:00	die Einheit ist in Betrieb.	<ul style="list-style-type: none"> Stoppt um 1:00 (3 Stunden nach der aktuellen Uhrzeit) Beginnt um 6:00. (8 Stunden nach der aktuellen Uhrzeit)

Hinweis: Ist die Timer-Einstellung aktiviert, wird auf der LCD die aktuelle Uhrzeit NICHT angezeigt.

5.10 Wochen-Timer

INFORMATION

Das nachfolgend beschriebene Einstellverfahren bezieht sich nur auf den drahtlosen Fernregler. Wir empfehlen jedoch, die Timer-Einstellung für die Woche mit der App ONECTA durchzuführen. Weitere Informationen finden Sie unter "5.11 WLAN-Verbindung" [▶ 14].

Damit können Sie für jeden Tag der Woche bis zu 4 Uhrzeiten festlegen, zu denen eine Einstellung in Kraft treten soll.

Beispiel: Sie können für die Tage von Montag bis Freitag und für das Wochenende unterschiedliche Einstellungen festlegen.

Wochentag	Beispiel-Einstellung
Montag	<ul style="list-style-type: none"> Bis zu 4 Einstellungen festlegen.
Dienstag ~ Freitag	<ul style="list-style-type: none"> Benutzen Sie die Methode zum Kopieren, wenn die Einstellungen identisch mit denen von Montag sein sollen.
Samstag	<ul style="list-style-type: none"> Keine Timer-Einstellung
Sonntag	<ul style="list-style-type: none"> Bis zu 4 Einstellungen festlegen.

• **Einstellung EIN-EIN-EIN-EIN.** Ermöglicht, den Betriebsmodus und die Temperatureinstellung festzulegen.

• **Einstellung AUS-AUS-AUS-AUS.** Für jeden Tag kann nur die Ausschalt-Zeit festgelegt werden.

Hinweis: Achten Sie beim Einstellen des Wochen-Timers darauf, den drahtlosen Fernregler in Richtung der Inneneinheit zu halten, sodass Sie den Empfangston hören können.

i INFORMATION

Um Timer-Funktionen nutzen zu können, MUSS die Uhr korrekt eingestellt werden. Siehe "4.3 Uhr einstellen" [7].

i INFORMATION

- Wochen-Timer und EIN/AUS-Timer können NICHT gleichzeitig benutzt werden. Der EIN/AUS-Timer hat Priorität. Der Wochen-Timer wird in Bereitschaft gesetzt, und **WEEKLY** verschwindet von der LCD-Anzeige. Ist der EIN/AUS-Timer abgelaufen, wird der Wochen-Timer aktiv.
- Beim Wochen-Timer können Wochentag, EIN/AUS-Timer, Uhrzeit und Temperatur (nur bei EIN-Timer) eingestellt werden. Andere Einstellungen basieren auf der vorherigen Einstellung des EIN-Timers.

5.10.1 Betrieb des Wochen-Timers festlegen

1 Auf **↔** drücken.

Ergebnis: Der Wochentag und die Reservierungsnummer des aktuellen Tages werden angezeigt.



2 Mit **Select** oder **Select** wählen Sie den Wochentag und die Reservierungsnummer.

3 Auf **Next** drücken.

Ergebnis: Der Wochentag ist festgelegt. **WEEKLY** und ON blinken.



4 Mit **Select** oder **Select** wählen Sie den Modus.

Ergebnis: Die Einstellung ändert sich wie folgt:



Anzeigen	Funktion
ON	Timer EIN
OFF	AUS-Timer
Leer	Reservierung wird gelöscht

5 Auf **Next** drücken.

Ergebnis: Der Timer-Modus EIN/AUS ist eingestellt. **WEEKLY** und die Uhrzeit blinken.



Hinweis: Um die Rückkehr zur vorigen Display-Anzeige zu bewirken, auf **Back** drücken. Falls Leerzeichen ausgewählt ist, mit Schritt 9 fortfahren.

6 Mit **Select** oder **Select** wählen Sie die Uhrzeit. Der Timer kann im Bereich von 0:00~23:50 in 10-Minuten-Intervallen eingestellt werden.

7 Auf **Next** drücken.

Ergebnis: Die Uhrzeit ist eingestellt und **WEEKLY** die Temperaturanzeige blinkt.



Hinweis: Um die Rückkehr zur vorigen Display-Anzeige zu bewirken, auf **Back** drücken. Falls Timer AUS ausgewählt ist, mit Schritt 9 fortfahren.

8 Mit **Select** oder **Select** wählen Sie die gewünschte Temperatur.

Hinweis: Die für den Wochen-Timer eingestellte Temperatur wird nur bei Einstellung des Modus Wochen-Timer angezeigt.

i INFORMATION

Die Temperatur kann jedoch beim drahtlosen Fernregler im Bereich von 10~32°C eingestellt werden:

- Im Betriebsmodus Kühlen oder Automatisch arbeitet die Einheit bei einer Mindesttemperatur von 18°C auch dann, wenn sie auf eine Temperatur im Bereich 10~17°C gestellt ist.
- Im Betriebsmodus Kühlen oder Automatisch arbeitet die Einheit bei einer Mindesttemperatur von 30°C auch dann, wenn sie auf eine Temperatur im Bereich 31~32°C gestellt ist.

9 Auf **Next** drücken.

Ergebnis: Die Temperatur und die Zeit werden für den EIN-Timer eingestellt. Die Zeit wird für den AUS-Timer eingestellt. Das Dakin Eye leuchtet orange.

Ergebnis: Ein neuer Reservierungsbildschirm wird angezeigt.

10 Um eine weitere Reservierung zu programmieren, den zuvor ausgeführten Vorgang wiederholen, oder auf **↔** drücken, um die Einstellung abzuschließen.

Ergebnis: Auf der LCD wird **WEEKLY** angezeigt.

Hinweis: Eine Reservierung kann mit gleichen Einstellungen auf einen anderen Tag kopiert werden. Siehe "5.10.2 Reservierungen kopieren" [13].

5.10.2 Reservierungen kopieren

Eine erstellte Reservierung kann auf einen andern Tag kopiert werden. Die gesamte Reservierung des ausgewählten Wochentages wird kopiert.

1 Auf **↔** drücken.

2 Auf **Select** oder **Select** drücken, um den zu kopierenden Wochentag auszuwählen.

3 Auf **Copy** drücken.

Ergebnis: Die Reservierung des ausgewählten Wochentages wird kopiert.

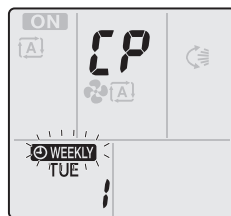

4 Auf **Select** oder **Select** drücken, um den Ziel-Wochentag auszuwählen.

5 Auf **Copy** drücken.

Ergebnis: Der gesamte Inhalt der Reservierung wird zum ausgewählten Tag kopiert, und das Dakin Eye leuchtet in Orange.

5 Betrieb

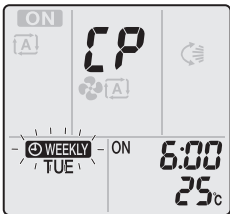

Hinweis: Um die Reservierung auf einen weiteren Wochentag zu kopieren, den Vorgang wiederholen.

- 6 Auf drücken, um den Einstellvorgang abzuschließen.

Ergebnis: Auf der LCD wird angezeigt.

Hinweis: Um die Reservierungseinstellung nach dem Kopieren zu ändern, siehe "5.10.1 Betrieb des Wochen-Timers festlegen" ▶ 13].

5.10.3 Reservierungen bestätigen

Wenn alle Reservierungen nach Ihren Wünschen festgelegt sind, können Sie diese bestätigen.

- 1 Auf drücken.

Ergebnis: Es werden der Wochentag und die Reservierungsnummer des aktuellen Tages angezeigt.



- 2 Auf oder drücken, um Wochentag und die Reservierungsnummer auszuwählen, die bestätigt werden sollen, und um die Reservierungsdetails einzusehen.

Hinweis: Um die Reservierungseinstellung zu ändern, siehe "5.10.1 Betrieb des Wochen-Timers festlegen" ▶ 13].

- 3 Drücken Sie auf , um den Bestätigungsmodus zu beenden.

5.10.4 Wochen-Timer deaktivieren und erneut aktivieren

- 1 Um die Einstellung des Wochen-Timers zu deaktivieren, auf drücken, während auf dem Display angezeigt wird.

Ergebnis: Auf der LCD-Anzeige verschwindet , und das Daikin Eye leuchtet nicht mehr in Orange.

- 2 Um den Wochen-Timer wieder zu aktivieren, erneut auf drücken.

Ergebnis: Es wird der zuletzt festgelegte Modus der Reservierung benutzt.

5.10.5 Reservierungen löschen

Eine einzelne Reservierung löschen

Benutzen Sie diese Funktion, um die Einstellung einer einzelnen Reservierung zu löschen.

- 1 Auf drücken.

Ergebnis: Es werden der Wochentag und die Reservierungsnummer angezeigt.

- 2 Auf oder drücken, um den zu löschenden Wochentag der Reservierung auszuwählen.

- 3 Auf drücken.

Ergebnis: , ON und OFF blinken.

- 4 Auf oder drücken und "Leer" auswählen.

Ergebnis: Die Einstellung ändert sich wie folgt:



- 5 Auf drücken.

Ergebnis: Die ausgewählte Reservierung wird gelöscht.

- 6 Auf drücken, um den Vorgang zu beenden.

Ergebnis: Die verbleibenden Reservierungen sind aktiv.

Eine Reservierung für jeden Wochentag löschen

Benutzen Sie diese Funktion, um die Einstellungen aller Reservierungen für einen Tag in der Woche zu löschen. Steht im Modus Bestätigen oder Einstellung zur Verfügung.

- 1 Auf drücken.
- 2 Auf oder drücken, um den zu löschenden Wochentag der Reservierung auszuwählen.
- 3 ungefähr 5 Sekunden lang gedrückt halten.

Ergebnis: Alle Reservierungen des ausgewählten Tages werden gelöscht.

- 4 Auf drücken, um den Vorgang zu beenden.

Ergebnis: Die verbleibenden Reservierungen sind aktiv.

Alle Reservierungen löschen

Benutzen Sie diese Funktion, um die Einstellungen aller Reservierungen alle Tage in der Woche auf einmal zu löschen. Dieses Verfahren kann NICHT im Modus Einstellung benutzt werden.

- 1 Ungefähr 5 Sekunden lang auf drücken; während die Standard-Anzeige aktiv ist.

Ergebnis: Alle Reservierungen werden gelöscht.

5.11 WLAN-Verbindung

Verbinden Sie Ihre Einheit einfach mit Ihrem Heimnetzwerk und laden Sie die App herunter. Dann können Sie damit die Thermostateinstellung ändern, Temperatur-Zeitpläne festlegen, Ihren Energieverbrauch checken und mehr.

Einzelheiten zu Spezifikationen, Einstellverfahren, häufig gestellte Fragen, Tipps zur Fehlerbeseitigung finden Sie unter app.daikineurope.com.



Es ist Sache des Kunden, für Folgendes zu sorgen:

- Smartphone oder Tablet mit einer unterstützten Android- oder iOS-Version, wie sie auf app.daikineurope.com spezifiziert sind.
- Internetverbindung und Kommunikationsgerät wie Modem, Router usw.
- WLAN-Zugriffspunkt
- Installierte kostenlose App ONECTA

Hinweis: Falls gebraucht, der SSID (Service Set Identifier) und der KEY (Passwort) sind auf der Einheit angegeben.

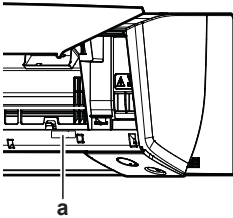

a Aufkleber mit SSID und KEY

5.11.1 Sicherheitsvorkehrungen bei Benutzung des WLAN

NICHT benutzen in der Nähe von:

- **Medizinischen Geräten.** Z. B. Personen mit Herzschrittmacher oder Defibrillator. Dieses Produkt könnte elektromagnetische Interferenzen verursachen.
- **Geräte mit automatischer Steuerung.** Z. B. automatische Türen oder Feueralarmanlagen. Dieses Produkt könnte Fehlreaktionen der Geräte oder Anlagen verursachen.
- **Mikrowellenherd.** Die LAN-Kommunikation könnte dadurch beeinträchtigt werden.

5.11.2 So installieren Sie die ONECTA-App

- 1 Bei einem Android-Gerät zu Google Play gehen oder bei einem iOS-Gerät zum App Store gehen und nach "ONECTA" suchen.
- 2 Um die App ONECTA zu installieren, die Anleitung auf dem Bildschirm befolgen.

i INFORMATION

Den QR-Code scannen, um die ONECTA-App auf dem Mobiltelefon oder Tablet zu installieren:



5.11.3 Drahtlose Verbindung einrichten

Um den Drahtlos-Adapter mit Ihrem Heimnetzwerk zu verbinden, gibt es zwei Möglichkeiten.

- Ein Smart-Gerät (Smartphone, Tablet) benutzen und SSID (Service Set Identifier) und KEY (Passwort) angeben
- Auf dem WLAN Router auf die Taste WPS (WLAN Protected Setup) drücken.

Weitere Informationen dazu und häufig gestellte Fragen finden Sie unter app.daikineurope.com.

Hinweis: Einstellungen werden durchgeführt über den drahtlosen Fernregler im Menü WLAN-Einstellung. Beim Einstellvorgang den drahtlosen Fernregler immer in Richtung des Infrarotsignal-Empfängers der Einheit halten.

i INFORMATION

Überzeugen Sie sich, dass der Betrieb beendet worden ist, bevor Sie die Drahtlosverbindung einrichten. Die Verbindung kann nicht hergestellt werden, wenn die Einheit in Betrieb ist.

- 1 **Betrieb beenden**, bevor Sie die Drahtlosverbindung einrichten.
- 2 Sorgen Sie dafür, dass sich der WLAN-Router nahe genug an der Einheit befindet und die Signalübertragung nicht durch irgendwelche Objekte behindert wird.

Menü	Beschreibung
i	Verbindungsstatus prüfen

Menü	Beschreibung
2	Verbindung mit der WPS-Taste
3	Verbindung mit SSID und KEY
R	Auf Werkseinstellungen zurücksetzen
OFF	WLAN auf AUS

Den WLAN-Verbindungsstatus bestätigen

- 1 Im Menü Startbildschirm mindestens 5 Sekunden gedrückt halten, während die Einheit nicht in Betrieb ist.

Ergebnis: Das Menü SP (Menü zum Einstellen der Drahtlosverbindung) wird angezeigt. blinkt.

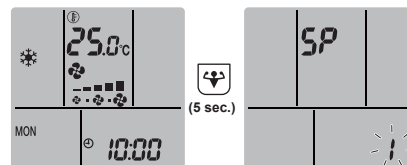

- 2 Auf drücken, um die Auswahl zu bestätigen.

Ergebnis: blinkt.

- 3 Checken Sie das Daikin Eye.

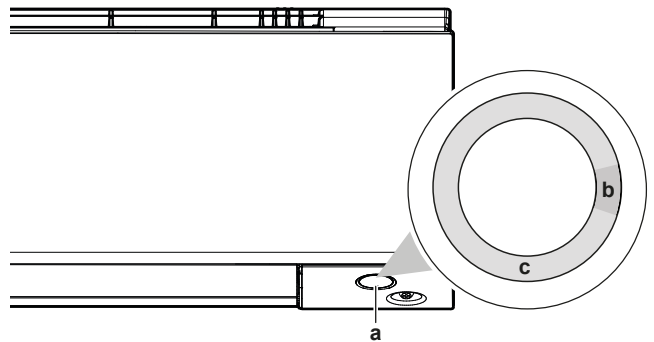

- a Daikin Eye
- b Teilweise grün
- c Rot, orange oder blau

Die Farbe des Daikin Eye ist abwechselnd teilweise grün und...	... dann ist der WLAN-Adapter ...
Rot	nicht verbunden
Orange	in Betrieb und bereit, mittels der WPS-Taste mit dem Heimnetzwerk verbunden zu werden; siehe "Mit der WPS-Taste die Verbindung herstellen" [▶ 16].
Blau	mit dem Heimnetzwerk verbunden: <ul style="list-style-type: none"> ▪ via SSID + KEY. oder ▪ via WPS-Taste auf dem Router.

- 4 Auf drücken, um das Menü zu verlassen.

Ergebnis: Der Standardbildschirm wird wieder angezeigt.

Das WLAN mit Ihrem Heimnetzwerk verbinden

Sie können den Drahtlos-Adapter mit Ihrem Heimnetzwerk verbinden durch Benutzen der:



- WPS Taste (Wi-Fi Protected Setup) auf dem Router (sofern vorhanden),



6 Strom sparen und optimaler Betrieb

- des SSID (Service Set Identifier) und des Schlüssels KEY (Passwort) - die auf der Einheit angegeben sind.

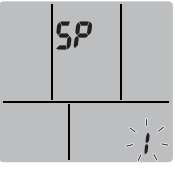
Mit der WPS-Taste die Verbindung herstellen

- 1 Im Menü Startbildschirm  mindestens 5 Sekunden gedrückt halten, während die Einheit nicht in Betrieb ist.

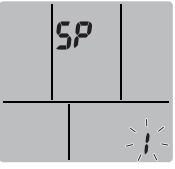
Ergebnis: Das SP Menü  wird angezeigt.  blinkt.

- 2 Um die Menüeinstellung SP  zu ändern, einmal auf  oder wiederholt auf  drücken.

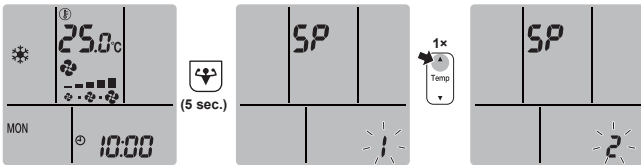

- 3 Auf  drücken, um die Auswahl zu bestätigen.

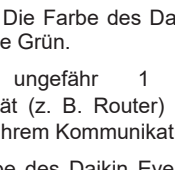
Ergebnis:  blinkt. Die Farbe des Daikin Eye ist abwechselnd Orange und teilweise Grün.

- 4 Innerhalb von ungefähr 1 Minute bei Ihrem Kommunikationsgerät (z. B. Router) die WPS-Taste drücken. Siehe Anleitung zu Ihrem Kommunikationsgerät.

Ergebnis: Die Farbe des Daikin Eye wechselt zwischen Blau und teilweise Grün.

INFORMATION



Falls keine Verbindung mit Ihrem Router hergestellt werden kann, versuchen Sie es mit dem Verfahren "Mit der SSID- und der KEY-Nummer die Verbindung herstellen" [▶ 16](#)].



- 5 Auf  drücken, um das Menü zu verlassen.

Ergebnis: Der Standardbildschirm wird wieder angezeigt.

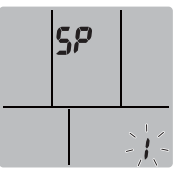
Mit der SSID- und der KEY-Nummer die Verbindung herstellen

- 1 Im Menü Startbildschirm  mindestens 5 Sekunden gedrückt halten, während die Einheit nicht in Betrieb ist.

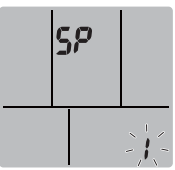
Ergebnis: Das SP Menü  wird angezeigt.  blinkt.

- 2 Um die Menüeinstellung SP  zu ändern, zweimal auf  oder wiederholt auf  drücken.

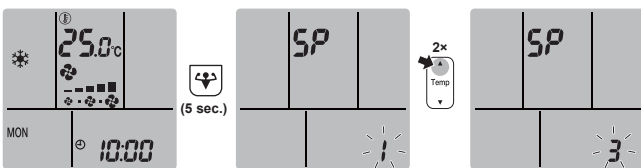

- 3 Auf  drücken, um die Auswahl zu bestätigen.

Ergebnis:  blinkt. Die Farbe des Daikin Eye wechselt zwischen Rot und teilweise Grün.

- 4 Auf Ihrem Smart-Gerät die App ONECTA öffnen und die Instruktionen auf dem Bildschirm befolgen.

Ergebnis: Wenn die Verbindung erfolgreich hergestellt worden ist, wechselt die Farbe des Daikin Eye zwischen Blau und teilweise Grün.

- 5 Auf  drücken, um das Menü zu verlassen.



Ergebnis: Der Standardbildschirm wird wieder angezeigt.



Die Verbindungseinstellungen auf die standardmäßigen Werkseinstellungen zurücksetzen

Setzen Sie die Verbindungseinstellungen auf die Werkseinstellungen zurück, falls Sie Folgendes vorhaben:

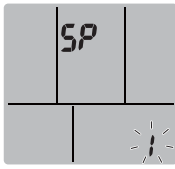
- die Verbindung zwischen WLAN und Kommunikationsgerät (z. B. Router) oder dem Smart-Gerät trennen,
- den Einstellvorgang wiederholen, wenn der Versuch, die Verbindung herzustellen, erfolglos war.

- 1 Im Menü Startbildschirm  mindestens 5 Sekunden gedrückt halten, während die Einheit nicht in Betrieb ist.

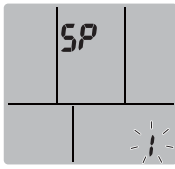
Ergebnis: Das SP Menü  wird angezeigt.  blinkt.

- 2 Um die Menüeinstellung SP  zu ändern, zweimal auf  oder wiederholt auf  drücken.

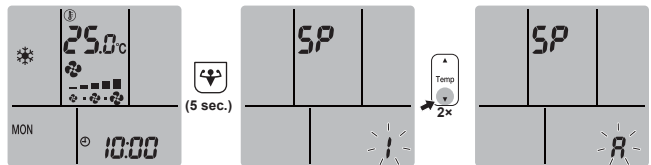

- 3 Um die Auswahl zu bestätigen,  mindestens 2 Sekunden lang gedrückt halten.

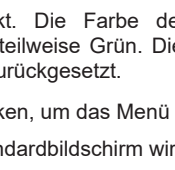
Ergebnis:  blinkt. Die Farbe des Daikin Eye wechselt zwischen Rot und teilweise Grün. Die Einstellung wird auf die Werkseinstellung zurückgesetzt.



- 4 Auf  drücken, um das Menü zu verlassen.



Ergebnis: Der Standardbildschirm wird wieder angezeigt.

Die WLAN Verbindung ausschalten

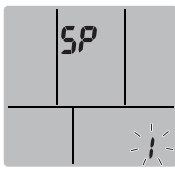
Wenn Sie die Funktion Drahtlosverbindung ausschalten wollen:

- 1 Im Menü Startbildschirm  mindestens 5 Sekunden gedrückt halten, während die Einheit nicht in Betrieb ist.

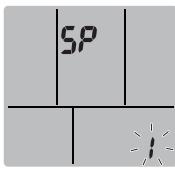
Ergebnis: Das SP Menü  wird angezeigt.  blinkt.

- 2 Um die Menüeinstellung SP  zu ändern, einmal auf  oder wiederholt auf  drücken.

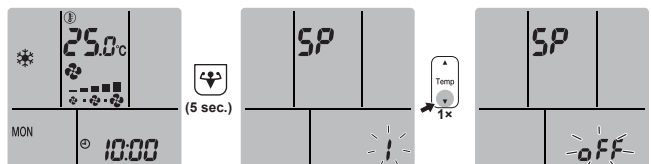

- 3 Um die Auswahl zu bestätigen,  mindestens 2 Sekunden lang gedrückt halten.

Ergebnis:  blinkt. Die Farbe des Daikin Eye wechselt zwischen Weiß und teilweise Grün. Kommunikation ist AUS.

- 4 Auf  drücken, um das Menü zu verlassen.

Ergebnis: Der Standardbildschirm wird wieder angezeigt.

6 Strom sparen und optimaler Betrieb

INFORMATION

- Auch wenn das Gerät ausgeschaltet ist, verbraucht es Strom.
- Wenn nach einem Stromausfall wieder Strom geliefert wird, wird der zuvor ausgewählte Modus wieder in Kraft gesetzt.

VORSICHT

Setzen Sie NIEMALS Kinder, Pflanzen oder Tiere direkt dem Luftstrom aus.

**HINWEIS**

Legen Sie KEINE Gegenstände unter die Inneneinheit und/oder Außeneinheit, da sie dort durch herabtropfendes Wasser beschädigt werden könnten. Denn an der Einheit oder an Kältemittelrohren und am Luftfilter kann Feuchtigkeit kondensieren und abtropfen, oder eine Abflussverstopfung kann zur Bildung von Tropfen führen, die dann herabfallen. Das kann bei Gegenständen, auf die die Tropfen fallen, dazu führen, dass sie schmutzig oder beschädigt werden.

**WARNUNG**

Stellen Sie KEINE brennbaren Sprayflaschen neben das Klimagerät. Verwenden Sie KEINE Sprays in der Nähe der Einheit. Es besteht sonst Brandgefahr.

**VORSICHT**

NICHT das System betreiben, wenn gerade ein Mittel zur Raumdesinfizierung gegen Insekten benutzt wird. Sonst könnten sich die Chemikalien in der Einheit sammeln. Das kann die Gesundheit von Menschen gefährden, die überempfindlich auf Chemikalien reagieren.

7 Wartung und Service

7.1 Übersicht: Instandhaltung und Wartung

Der Installateur muss jährlich eine Wartung durchführen.

Über das Kältemittel

Dieses Produkt enthält fluoridierte Treibhausgase. Gas NICHT in die Atmosphäre ablassen!

Kältemitteltyp: R32

Erderwärmungspotenzial (GWP = global warming potential): 675

**HINWEIS**

Die geltende Gesetzgebung für **fluoridierte Treibhausgase** macht es erforderlich, dass die Kältemittelfüllmenge des Geräts sowohl mit ihrem Gewicht als auch mit ihrem CO₂-Äquivalent angegeben wird.

Formel zur Berechnung der Menge in CO₂-Äquivalenttonnen: GWP-Wert des Kältemittels × Kältemittel-Gesamtfüllmenge [in kg]/1000

Wenden Sie sich an Ihren Monteur, um weitere Informationen dazu zu erhalten.

**HINWEIS**

Wartungsarbeiten DÜRFEN NUR von einem autorisierten Installateur oder Service-Mitarbeiter durchgeführt werden.

Wir empfehlen, mindestens einmal pro Jahr die Einheit zu warten. Gesetzliche Vorschriften können aber kürzere Wartungsintervalle fordern.

**WARNUNG**

- Das Kältemittel innerhalb der Einheit ist leicht entzündlich, doch tritt es normalerweise NICHT aus. Falls es eine Kältemittel-Leckage gibt und das austretende Kältemittel in Kontakt kommt mit Feuer eines Brenners, Heizgeräts oder Kochers, kann das zu einem Brand führen oder zur Bildung eines schädlichen Gases.
- Schalten Sie alle Heizgeräte mit offener Flamme AUS, lüften Sie den Raum und nehmen Sie Kontakt mit dem Händler auf, bei dem Sie das Gerät erworben haben.
- Die Einheit ERST DANN wieder benutzen, nachdem ein Servicetechniker bestätigt hat, dass das Teil, aus dem das Kältemittel ausgetreten ist, repariert ist.

**WARNUNG**

- Teile des Kältemittelkreislaufs auf KEINEN FALL durchbohren oder zum Glühen bringen.
- NUR solche Reinigungsmaterialien oder Hilfsmittel zur Beschleunigung des Enteisungsvorgangs benutzen, die vom Hersteller empfohlen werden.
- Beachten Sie, dass das Kältemittel innerhalb des Systems geruchlos ist.

**WARNUNG**

Das Gerät muss in einem Raum so gelagert werden, dass es nicht mechanisch beschädigt werden kann. Der Raum muss gut belüftet sein und es darf keine kontinuierlich vorhandene Entzündungsquellen geben (Beispiel: offene Flammen, ein mit Gas betriebenes Haushaltsgerät oder ein elektrisches Heizgerät). Die Größe des Raums muss den Spezifikationen in den Allgemeinen Sicherheitshinweisen entsprechen.

**GEFAHR: STROMSCHLAGGEFAHR**

Um das Klimagerät oder den Luftfilter zu reinigen, muss erst der Betrieb der Anlage beendet werden und die Stromversorgung muss AUSGESCHALTET sein. Sonst besteht Stromschlag- und Verletzungsgefahr.

**WARNUNG**

- Um Stromschlag und Feuer zu verhindern, halten Sie sich an folgende Regeln:
- Die Einheit NICHT abspülen.
 - Die Einheit NICHT mit nassen Händen bedienen.
 - KEINE Wasser enthaltenden Gegenstände oben auf der Einheit ablegen.

**VORSICHT**

Nach längerem Gebrauch muss der Standplatz und die Befestigung der Einheit auf Beschädigung überprüft werden. Bei Beschädigung kann die Einheit umfallen und Verletzungen verursachen.

**VORSICHT**

Berühren Sie NICHT die Lamellen von Wärmetauschern. Diese sind scharf und können Schnittverletzungen verursachen.

**WARNUNG**

Seien Sie vorsichtig, wenn Sie für Arbeiten an hoch gelegenen Stellen eine Leiter benutzen.

Auf der Inneneinheit können folgende Symbole erscheinen:

7 Wartung und Service

Symbol	Erklärung
	Bevor Sie Wartungsarbeiten durchführen, sollten Sie die Spannung an den Anschlüssen der Kondensatoren des Hauptstromkreises oder an elektrischen Bauteilen messen.

7.2 Inneneinheit und drahtlosen Fernregler reinigen



WARNUNG

Durch ungeeignete Reinigungsmittel oder Reinigungsverfahren können Kunststoff-Komponenten beschädigt werden, oder es können Wasserleckagen auftreten. Wenn Reinigungsmittel auf elektrische Komponenten spritzen, zum Beispiel auf Motoren, kann es zu Fehlern kommen, zu Rauchentwicklung oder zu Entzündungen.



GEFAHR: STROMSCHLAGGEFAHR

Vor Durchführung von Reinigungsarbeiten muss der Betrieb gestoppt werden. Schalten Sie den Hauptschalter ab oder ziehen Sie das Stromkabel ab. Sonst besteht Stromschlag- und Verletzungsgefahr.



HINWEIS

- NICHT Benzin, Benzol, Terpentin, Scheuerpulver, flüssige Insektizide benutzen. **Mögliche Folge:** Verfärbungen und Verformungen.
- Nur Wasser oder Luft UNTER 40°C verwenden. **Mögliche Folge:** Verfärbungen und Verformungen.
- KEINE Poliermittel benutzen.
- KEINEN Schrubber benutzen. **Mögliche Folge:** Die Oberflächenversiegelung könnte sich ablösen.
- Als Endbenutzer sollten Sie NIEMALS Teile im Inneren der Einheit selber reinigen. Solche Arbeit darf nur von einer qualifizierten Fachkraft ausgeführt werden. Wenden Sie sich an Ihren Händler.

- 1 Mit einem weichen Tuch reinigen. Bei schwer entfernbaren Verschmutzungen Wasser oder ein neutrales Reinigungsmittel verwenden.

7.3 Die Frontblende reinigen

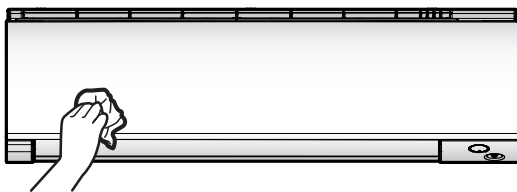

- 1 Die Frontblende mit einem weichen Tuch reinigen. Bei schwer entfernbaren Verschmutzungen Wasser oder ein neutrales Reinigungsmittel verwenden.

7.4 Die Frontblende abnehmen

- 1 Legen Sie Ihre Finger in die Vertiefungen auf der Einheit (je einen auf der linken und rechten Seite) und öffnen Sie die Frontblende bis zum Anschlag.

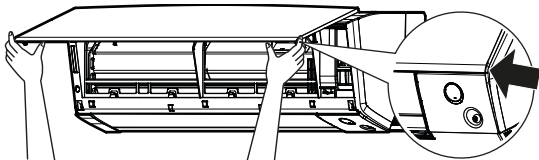

- 2 Die Welle der linken Blende nach außen und oben schieben, um die Frontblende von der Einheit zu trennen. (Die Welle der rechten Frontblende auf dieselbe Weise entfernen.)

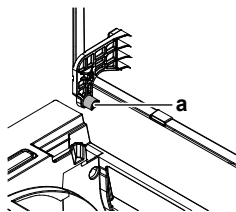

a Frontblendenwelle

- 3 Nach dem Entfernen beider Frontblendenwellen die Frontblende zu sich heranziehen und entfernen.

7.5 Luftfilter reinigen

- 1 Bei jedem Luftfilter in der Mitte auf die Lasche drücken, dann nach unten ziehen.
- 2 Luftfilter herausziehen.

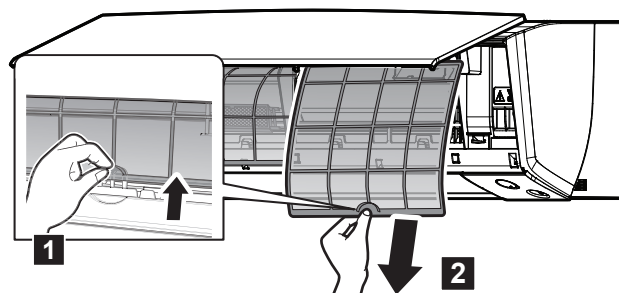

- 3 Den Titan-Apatit-Geruchsfilter und den Silberpartikelfilter aus allen 4 Haltern entfernen.

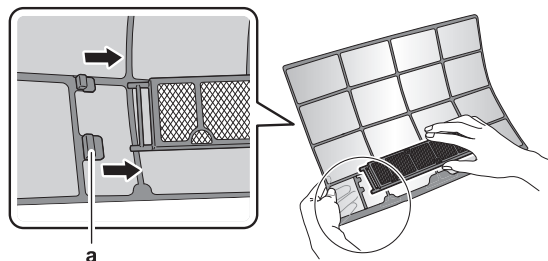

a

a Halter

- 4 Luftfilter mit Wasser waschen oder mit einem Staubsauger reinigen.

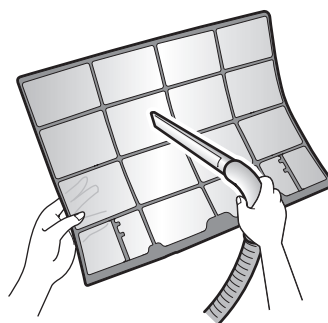

- 5 Filter ungefähr 10 bis 15 Minuten in lauwarmem Wasser einweichen lassen.

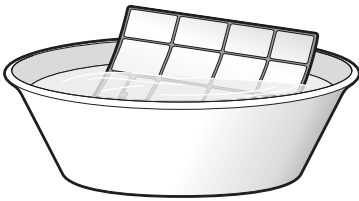

i INFORMATION

- Falls sich Staub NICHT leicht ablösen lässt, waschen Sie den Filter mit einem neutralen Reinigungsmittel, das in lauwarmem Wasser gelöst ist. Die Luftfilter im Schatten trocknen lassen.
- Es wird empfohlen, die Luftfilter alle 2 Wochen zu reinigen.

7.6 Titan-Apatit-Desodorier-Filter und Silberpartikelfilter (Ag-Ion-Filter) reinigen

i INFORMATION

Reinigen Sie alle 6 Monate den Filter mit Wasser.

- 1 Von allen 4 Greifern den Titan-Apatit-Desodorier-Filter und den Luftreinigungsfilter zum Entfernen von Silber-Allergenen entfernen.

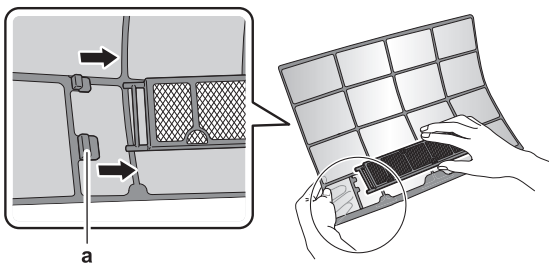

a Lasche

- 2 Mit Hilfe eines Staubsaugers den Staub vom Filter entfernen.



- 3 Den Filter ungefähr 10 bis 15 Minuten lang in warmem Wasser einweichen lassen.

Hinweis: NICHT den Filter aus dem Rahmen nehmen.



- 4 Nach dem Waschen das verbliebene Wasser abschütteln und dann den Filter im Schatten trocknen lassen. Den Filter NICHT auswringen, um das Wasser zu beseitigen.

7.7 Austauschen des Titan-Apatit-Geruchsfilters und des Silberpartikelfilters (Ag-Ionen-Filter)

i INFORMATION

Wechseln Sie den Filter alle 3 Jahre aus.

- 1 Den Filter von den Laschen des Filterrahmens abnehmen und den Filter gegen einen neuen Filter austauschen.

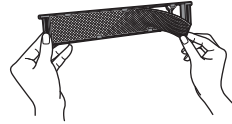

i INFORMATION

- Den Filterrahmen NICHT wegwerfen; benutzen Sie ihn wieder.
- Den alten Filter als nicht brennbaren Müll entsorgen.

Wegen der Bestellung eines Titan-Apatit-Geruchsfilters oder eines Silberpartikelfilters wenden Sie sich bitte an Ihren Händler.

Punkt	Teilenummer
Titan-Apatit-Geruchsfilter	KAF970A46
Silberpartikelfilter	KAF057A41

7.8 Die Frontblende wieder anbringen

- 1 Die Frontblende anbringen. Die Achsen an den Nuten ausrichten und sie ganz hineinschieben.
- 2 Langsam die Frontblende schließen und auf beiden Seiten und in der Mitte andrücken.

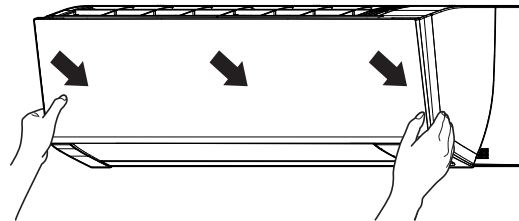

8 Fehlerdiagnose und -beseitigung

Wenn eine der folgenden Betriebsstörungen auftritt, treffen Sie die Maßnahmen, die nachfolgend beschrieben sind, und wenden Sie sich gegebenenfalls an Ihren Händler.



WARNUNG

Beenden Sie den Betrieb und schalten Sie den Strom AB, wenn etwas Ungewöhnliches auftritt (Brandgeruch usw.).

Wird unter solchen Bedingungen der Betrieb fortgesetzt, kann es zu starken Beschädigungen kommen und es besteht Stromschlag und Brandgefahr. Wenden Sie sich an Ihren Händler.

Das System darf NUR von einem qualifizierten Kundendiensttechniker repariert werden.

Fehler	Maßnahme
Eine Schutzeinrichtung wie z. B. eine Sicherung, ein Schutzschalter oder ein Fehlerstrom-Schutzschalter wird häufig aktiviert, oder der EIN/AUS-Schalter arbeitet NICHT korrekt.	Den Hauptschalter auf AUS schalten.
Falls Wasser aus der Einheit austritt.	Betrieb beenden.
Der Betriebsschalter funktioniert NICHT richtig.	Die Stromversorgung auf AUS schalten.

9 Entsorgung

Fehler	Maßnahme
Das Daikin Eye blinkt, und Sie können den Fehlercode auf dem drahtlosen Fernregler ablesen. Wie Sie vorgehen, um einen Fehlercode anzuzeigen, wird in der Referenz zur Benutzerschnittstelle der Inneneinheit beschrieben.	Wenden Sie sich an Ihren Installateur und teilen Sie ihm den Fehlercode mit.

Wenn abgesehen von den oben erwähnten Fällen das System NICHT korrekt arbeitet und keine der oben genannten Fehler vorliegen, untersuchen Sie das System durch folgende Verfahren.



INFORMATION

Weitere Tipps zur Fehlersuche und -beseitigung finden Sie im Referenzhandbuch unter <https://www.daikin.eu>. Benutzen Sie die Suchfunktion 🔍, um Ihr Modell zu finden.

Wenn es nach der Überprüfung aller oben genannten Punkte unmöglich ist, das Problem in Eigenregie zu lösen, wenden Sie sich an Ihren Installateur und schildern Sie ihm die Symptome. Nennen Sie den vollständigen Namen des Modells der Einheit (wenn möglich mit Fertigungsnummer) und das Datum der Installation.

9 Entsorgung



HINWEIS

Versuchen Sie auf KEINEN Fall, das System selber auseinander zu nehmen. Die Demontage des Systems sowie die Handhabung von Kältemittel, Öl und weiteren Teilen MUSS in Übereinstimmung mit den entsprechenden Vorschriften erfolgen. Einheiten MÜSSEN bei einer Einrichtung aufbereitet werden, die auf Wiederverwendung, Recycling und Wiederverwertung spezialisiert ist.







ERC



DAIKIN INDUSTRIES CZECH REPUBLIC s.r.o.
U Nové Hospody 1155/1, 301 00 Plzeň Skvrňany, Czech Republic

DAIKIN EUROPE N.V.
Zandvoordestraat 300, B-8400 Oostende, Belgium

Copyright 2024 Daikin

3P728539-5F 2024.01