

# Nemo

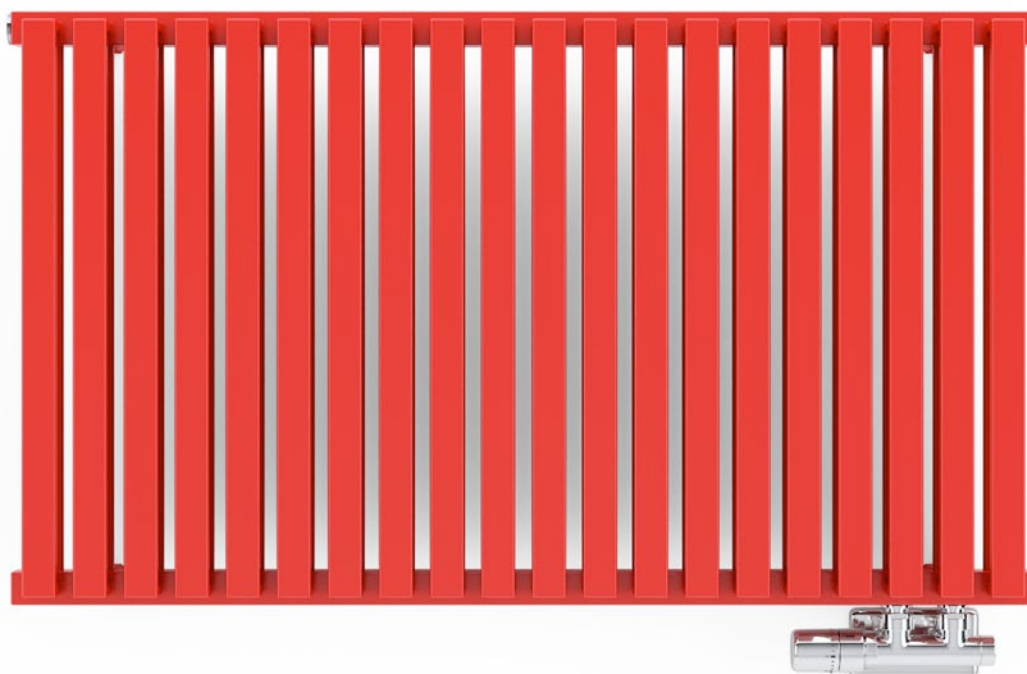

**Nemo** 530↕ x 910↔ YP  
Farbe: RAL 3020

Anschlussgarnitur: Set Thermostat Verbunddeckventil, rechts, Chrom  
Abdeckblende, Chrom



**TERMA**  
SINCE 1990

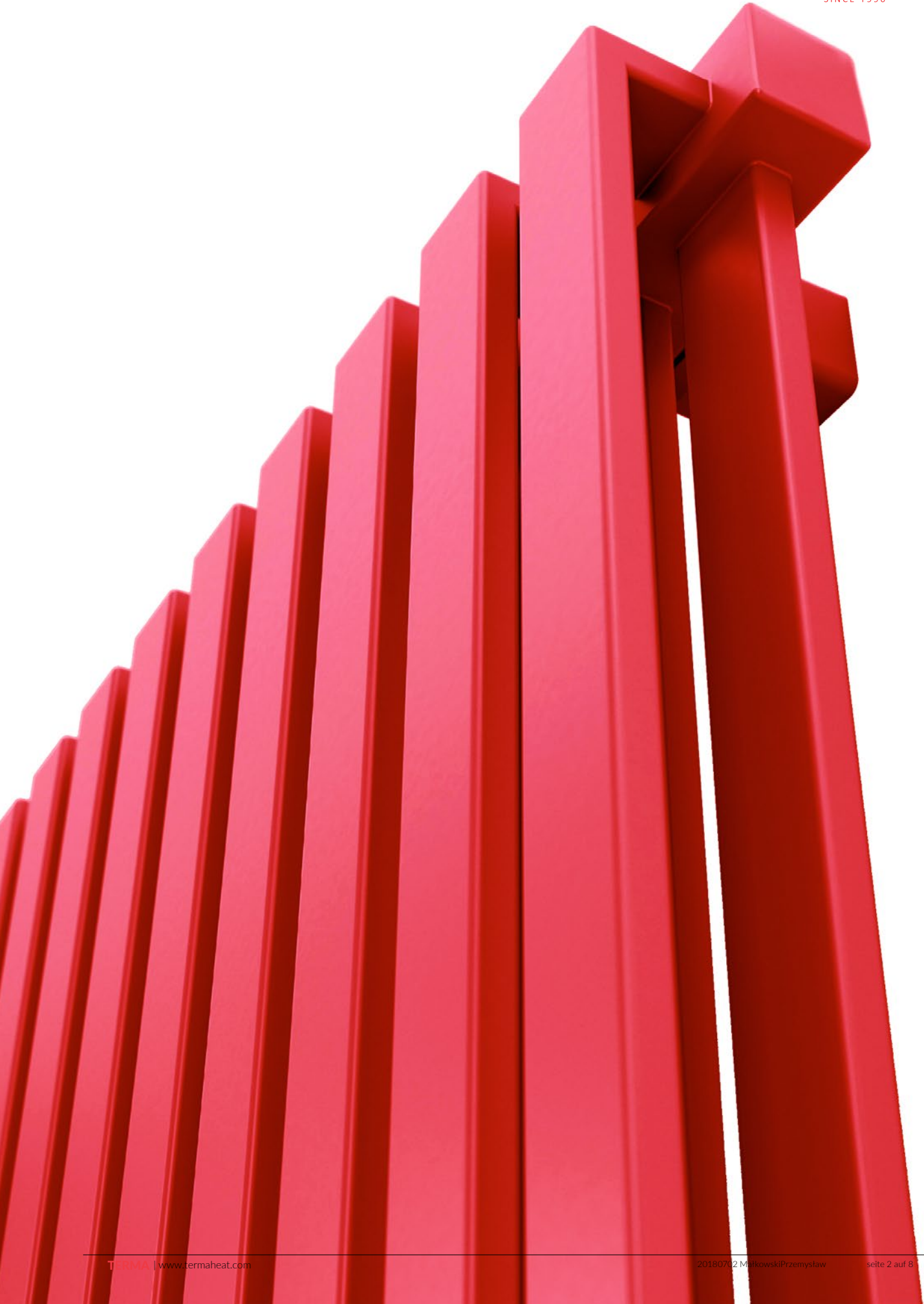



## Standard Anschlussstypen:

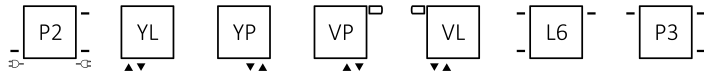

Elektroheizkörper:

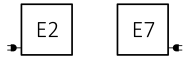

## Optionale Anschlussstypen:



## Verfügbare Größen:

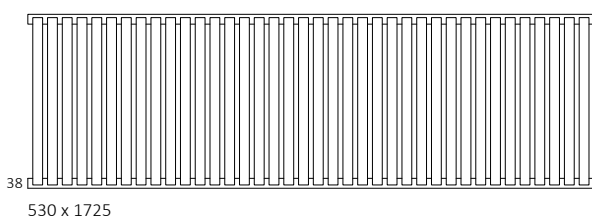
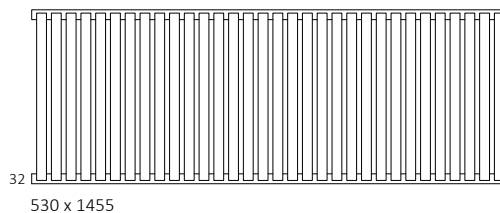
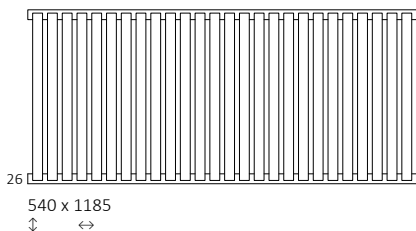
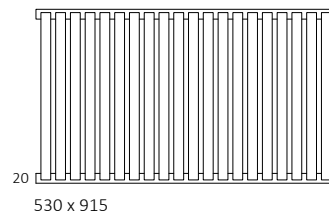
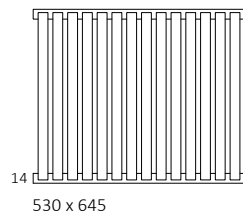
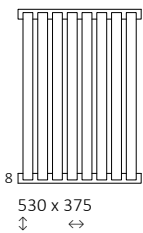
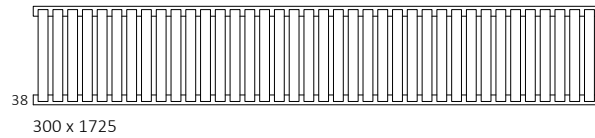
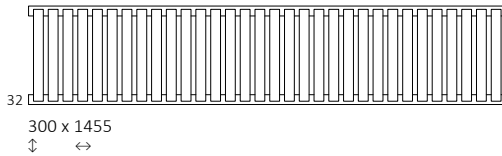
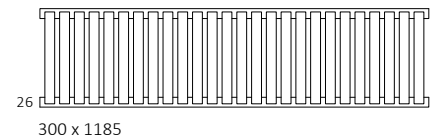
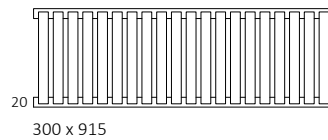
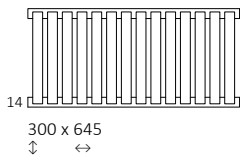





## Technische Daten:

Betriebsdruck: 800 kPa

Maximale Betriebstemperatur: 95°C

A ↓ [mm]	B ↔ [mm]	C1 [mm]	C3 [mm]	75/65/20°C [W]	55/45/20°C [W]	 [W]	D [mm]	E [mm]	F [mm]	 [dm³]	 [kg]	Artikelnummer <small>Konfigurationscode s. 7</small>
300	645	50	270	375	199	400	495	270	15	2,42	8,72	WGNEM030064
300	915	50	270	533	282	600	765	270	15	3,45	12,42	WGNEM030091
300	1185	50	270	690	365	800	1035	270	15	4,48	16,13	WGNEM030118
300	1455	50	270	847	448	800	1305	270	15	5,51	19,83	WGNEM030145
300	1725	50	270	1004	532	1000	1575	270	15	6,54	23,55	WGNEM030172
530	375	50	500	364	190	400	225	500	15	2,09	8,34	WGNEM053037
530	645	50	500	626	327	600	495	500	15	3,64	14,50	WGNEM053064
530	915	50	500	888	464	800	765	500	15	5,19	20,67	WGNEM053091
530	1185	50	500	1150	600	1200	1035	500	15	6,74	26,85	WGNEM053118
530	1455	50	500	1412	737	1500	1305	500	15	8,29	33,03	WGNEM053145
530	1725	50	500	1675	875	1500	1575	500	15	9,84	39,22	WGNEM053172



## Technische Zeichnung:

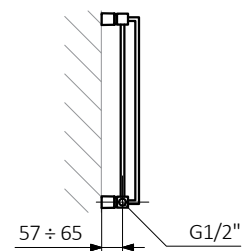
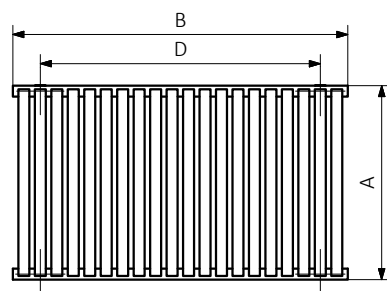
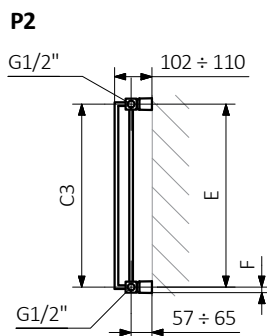
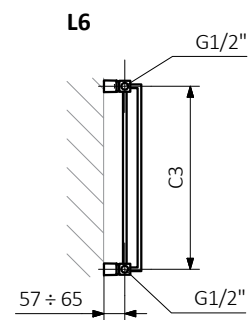
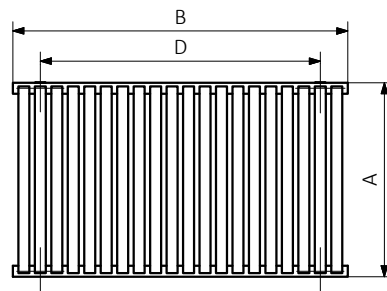
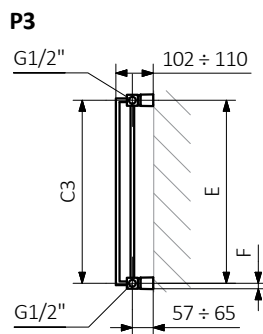
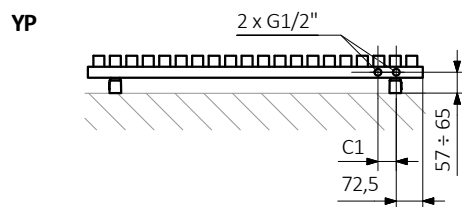
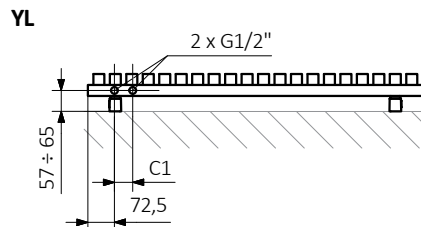

A – Höhe B – Breite C1-C5 – Anschlussabstand D – horizontaler Wandhalterungsabstand E – Vertikaler Wandhalterungsabstand F – Abstand von der Achse der unteren Wandhalterung bis Unterkante des Kollektors

**Kollektor:**

**Rohr:**

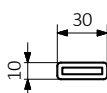
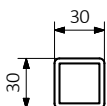



## Technische Zeichnung:

VP

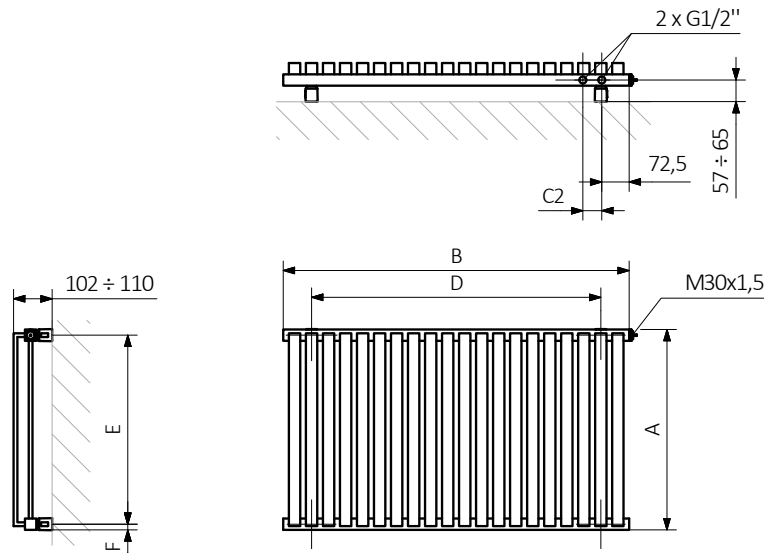

VL

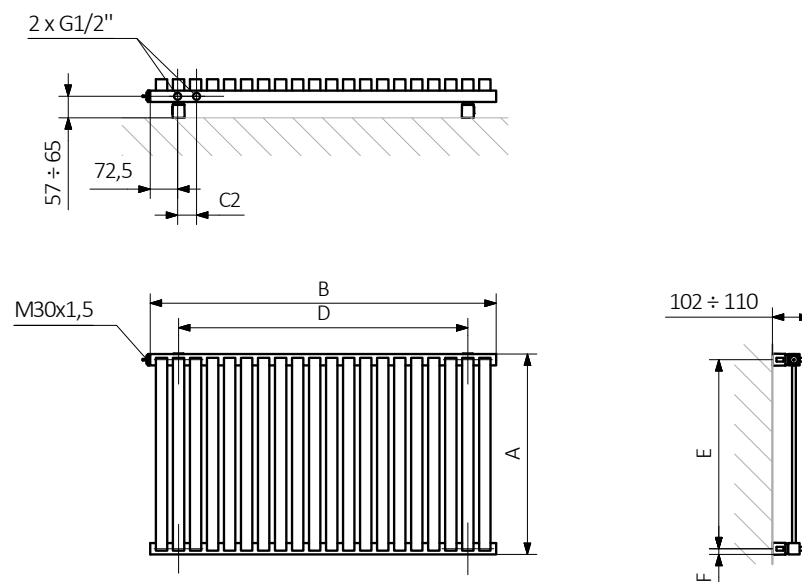

A – Höhe B – Breite C1-C5 – Anschlussabstand D – horizontaler Wandhalterungsabstand E – Vertikaler Wandhalterungsabstand F – Abstand von der Achse der unteren Wandhalterung bis Unterkante des Kollektors

**Kollektor:**

**Rohr:**

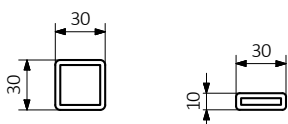



Die Tabellen auf den technischen Produkt-Datenblättern stellen Artikelnummern dar, welche die grundlegenden Informationen über die Produkte enthalten. Um die Eigenschaften eines Produktes zu präzisieren muss der Produktcode um einen Konfigurationscode ergänzt werden. Der Konfigurationscode muss nach dem Produktcode geschrieben werden, wie in nachfolgendem Beispiel:

## Aufbau des Konfigurationscodes für Wasser-Heizkörper

WGNEM030064

K916YL

ARTIKELNUMMER

(dargestellt in der Tabelle auf der Seite des Produktes)

KONFIGURATIONSCODE

(von Hand zu ergänzen)

### Konfiguration

**K 916 ZX**

Verpackungscode

*K – karton*

Farbcode

Anschlusscode

## Aufbau des Konfigurationscodes für ElektroHeizkörper mit Heizmedium.

WLNEM030064

K916E2DRYW

ARTIKELNUMMER

(dargestellt in der Tabelle auf der Seite des Produktes)

KONFIGURATIONSCODE

(von Hand zu ergänzen)

### Konfiguration

**K 916 E2 DRY W**

Verpackungscode

*K - karton*

Farbcode

Anschlusscode

Heizpatronencode

Code für Kabeltyp Heizpatrone

## Epoxid-Grundierung

**E** – Der Code für die Epoxid-Grundierung steht an der Stelle für Nichtstandard-Codes.

WGH2X042071 K916SX **E** — Nichtstandard-Codes



## Legende



Der Heizkörper ist auch als Wasserversion erhältlich.



Der Heizkörper ermöglicht den Anschluss an die Zentralheizungsanlage und den Anschluss einer elektrischen Heizpatrone.



Der Heizkörper ist in einer Elektroversion, befüllt mit einem Heizmedium und mit einer Heizpatrone ausgerüstet, erhältlich. Das Produkt ist werksseitig vorgetestet und einsatzbereit.



Standardvarianten der Anschlussstypen. Das Symbol zeigt wie Zu- und Rücklauf angeschlossen werden müssen sowie den Anschluss für den Thermostatkopf und die Heizpatrone, falls die Möglichkeit für die Montage besteht.



Empfohlene Leistung des Heizstabs für Elektro- und Wasser-/Elektroheizkörper.



Gewicht.



Kapazität.



Der Heizkörper ist auch in Chrom erhältlich.



Auswahl einer Farbe ohne zusätzliche Kosten.